

Zirkonzahn®

## GAMMA DI COMPONENTI PROTESICHE IMPLANTARI

*Tutto da un'unica fonte*





# CI ASSUMIAMO LA RESPONSABILITÀ

**FINO A 30 ANNI DI GARANZIA SU COMPONENTI  
IMPLANTARI E IMPIANTI**

*Per la produzione delle nostre componenti protesiche implantari utilizziamo una lega di titanio medicale di alta qualità (Ti-6Al-4V ELI in conformità a ASTM F136 e ISO 5832-3). La nostra presenza tra i più grandi produttori a livello mondiale ci impone l'osservanza dei criteri di qualità più severi (ISO 13485 MDSAP; Direttiva sui dispositivi medici 93/42/CEE; Regolamento UE 2017/745 sui dispositivi medici), oltre che la consapevolezza della responsabilità che abbiamo sui nostri prodotti. Per questo, al di là degli obblighi di garanzia previsti dalla legge, concediamo volontariamente fino a 30 anni di garanzia su tutte le componenti implantari Zirkonzahn utilizzate (basi in titanio, Multi Unit Abutment, Multi Unit Abutment Angled, Raw-Abutment® e viti corrispondenti). Nel regolamento di garanzia vigente sono esplicitamente inclusi anche gli impianti di altri produttori utilizzati con componenti Zirkonzahn.*



Enrico e Julian Steger

Il regolamento di garanzia Zirkonzahn è disponibile sul sito [www.zirkonzahn.com](http://www.zirkonzahn.com)







LOCALE DI PRODUZIONE 2



LOCALE DI PRODUZIONE 3

## TUTTO DA UN'UNICA FONTE

*Non cederemo mai ad altri il controllo sui nostri prodotti. Tutte le nostre componenti implantari vengono progettate e realizzate nei nostri siti di produzione Zirkonzahn Molaris I & II, in Alto Adige. Siamo gli unici coinvolti nel processo di produzione, avendo così il totale controllo sui nostri prodotti. Conosciamo i materiali utilizzati e sappiamo adattarli perfettamente gli uni agli altri. Solo in questo modo possiamo assumerci la piena responsabilità e garantire l'alta qualità dei nostri prodotti.*

*Nei nostri siti di produzione Zirkonzahn Molaris I & II disponiamo di un parco macchine CNC polivalente e professionale con sistemi di tornitura, molatura e rivestimento. Qui, con moderne tecnologie ad alta precisione, produciamo le nostre componenti implantari (Raw-Abutment®, basi in titanio, ecc.), le nostre frese e le diverse componenti delle nostre macchine.*

*Siamo esperti del settore ed è importante che ognuno condivida le proprie conoscenze: solo così possiamo raggiungere i migliori risultati.*

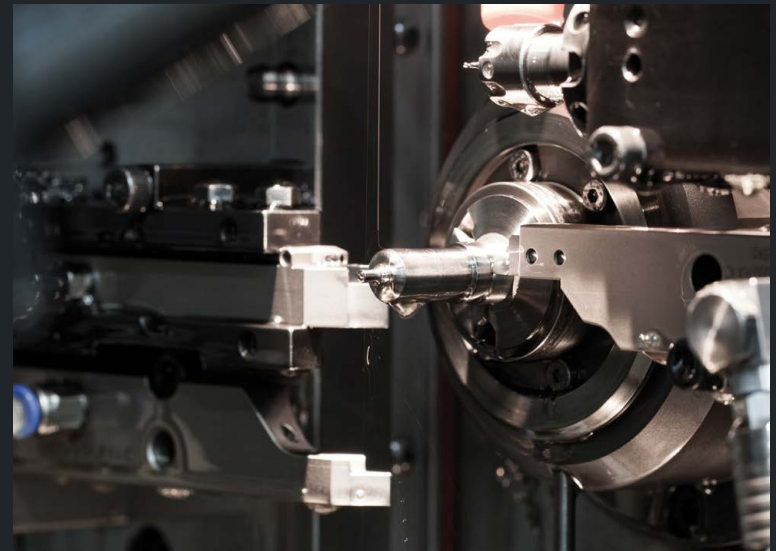





Mahr GmbH  
Eschwege  
Kilbinger Weg 1  
D 37071  
Mahr MarCator 1088  
AC 4337002 (28V AC)  
AC/DC Adaptor 90 28V

Mahr  
TOL  
MAX/MIN  
SET TOL  
ON/OFF  
mm/inch

30  
- 0 +  
0.00  
0.004  
TOL  
30

PRESET  
SET  
DATA  
RESET  
ABS

MarCator 1088

## TUTTO SOTTO LO STESSO TETTO

*Vista l'importanza di adattare in maniera ottimale le singole componenti le une alle altre durante la realizzazione di restauri implantari, produciamo e sviluppiamo tutto quanto noi: il software per pianificare la posizione degli impianti, gli analoghi per registrare gli impianti già presenti, le basi in titanio, i Multi Unit Abutment e i blocchi semilavorati con le connessioni implantari prefabbricate. Le componenti sono disponibili per tutti i sistemi implantari più comuni e sono completamente integrate nel nostro Zirkonzahn.Software. Con Zirkonzahn Library Download Center anche i clienti 3Shape e exocad® possono implementare le librerie nei loro software di progettazione.*





MAGGIORI INFORMAZIONI





1

## TUTTO DA UN'UNICA FONTE

*Tutte le nostre componenti implantari vengono progettate e realizzate nei nostri siti di produzione in Alto Adige.*

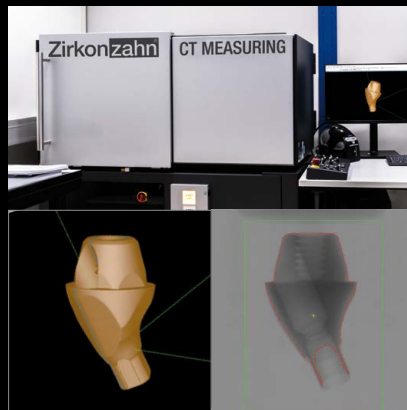

QUALITÀ

## I PIÙ RIGOROSI CRITERI DI QUALITÀ

*Durante la produzione delle nostre componenti soddisfiamo i più rigorosi criteri di qualità (ISO 13485 MDSAP; Direttiva sui dispositivi medici 93/42/CEE; Regolamento UE 2017/745 sui dispositivi medici).*

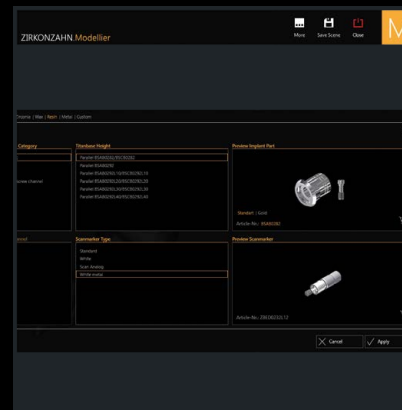

100%

## UN'INTEGRAZIONE COMPLETA

*Tutte le componenti sono completamente integrate nel nostro Zirkonzahn.Software. Con Zirkonzahn Library Download Center anche i clienti 3Shape e exocad® possono implementare le librerie nei loro software di progettazione.*

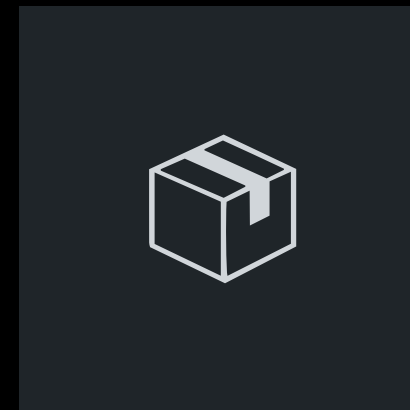

24-48 h

## CONSEGNA VELOCE AL TUO LABORATORIO

*I prodotti ordinati vengono consegnati direttamente al tuo laboratorio entro 24-48 ore (a seconda del paese).*





**30 ANNI**

## FINO A 30 ANNI DI GARANZIA

*Concediamo fino a 30 anni di garanzia su tutte le componenti implantari Zirkozahn utilizzate e su tutti gli impianti di altri produttori utilizzati con componenti Zirkozahn.*



**6000+**

## PIÙ DI 6000 COMPONENTI

*Vista l'importanza di adattare in maniera ottimale le singole componenti le une alle altre durante la realizzazione di restauri implantari, disponiamo di un'ampia gamma di componenti.*

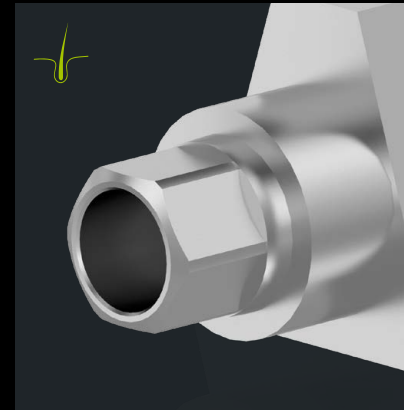

**µm**

## MICROPRECISIONE GRAZIE A TECNICHE ALL'AVANGUARDIA

*Tutte le nostre componenti implantari vengono realizzate adottando gli stessi rigorosi standard di qualità applicati al nostro già comprovato processo di produzione. Alla continua ricerca di precisione e perfezione, utilizziamo sempre tecnologie di ultima generazione.*

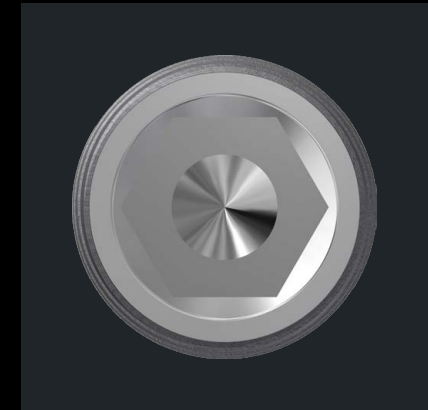

**140+**

## PER TUTTI I SISTEMI IMPLANTARI PIÙ COMUNI

*Le nostre componenti sono disponibili per più di 140 sistemi implantari e le nostre librerie sono costantemente aggiornate.*

# COMPONENTI IMPLANTARI PER I TUOI RESTAURI

## ANALOGHI DA LABORATORIO

PAGINA 20



## VITI DI GUARIGIONE

PAGINA 21



## SCANANALOG

PAGINA 22

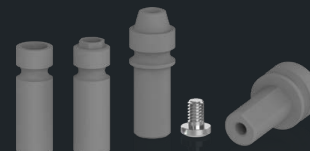

## SCANMARKER

PAGINA 23

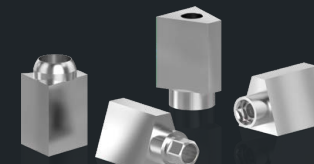

## WHITE SCANMARKER

PAGINA 24

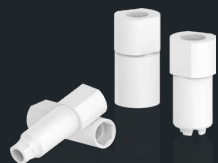

## WHITE METAL SCANMARKER

PAGINA 25



## TRANSFER

PAGINA 26



## BURNOUT CAPS

PAGINA 30



## BASI IN TITANIO CONICHE NON HEX

PAGINA 36



## BASI IN TITANIO PARALLELE HEX

PAGINA 37



## BASI IN TITANIO NARROW NON HEX

PAGINA 38



## BASI IN TITANIO NARROW HEX

PAGINA 39



**BASI IN TITANIO NON HEX K80  
ANGLED SCREW CHANNEL (ASC)**

PAGINA 42



**BASI IN TITANIO HEX K80  
ANGLED SCREW CHANNEL (ASC)**

PAGINA 43



**BASI IN TITANIO CONICHE  
NON HEX K85**

PAGINA 46



**BASI IN TITANIO PARALLELE  
HEX K85**

PAGINA 47

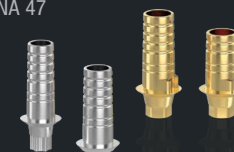

**ZIRKONZAHN MULTI UNIT  
ABUTMENT NON HEX**

PAGINA 50



**ZIRKONZAHN MULTI UNIT  
ABUTMENT 17° E 30°**

PAGINA 51



**ZIRKONZAHN LOC-CONNECTOR**

PAGINA 58



**RAW-ABUTMENT® HEX**

PAGINA 60

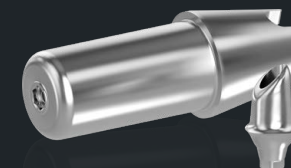

**VITI PER ABUTMENT IN METALLO**

PAGINA 62

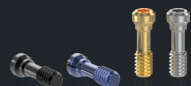

**VITI PER ABUTMENT IN ZIRCONIA**

PAGINA 63



**ZIRKONZAHN TITANIUM POST**

PAGINA 66



**STRUMENTI**

PAGINA 68





# ABUTMENT IMPLANTARI

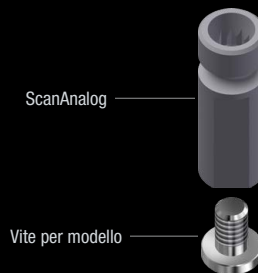
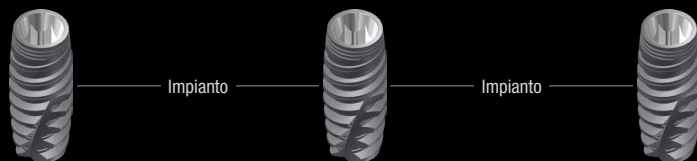
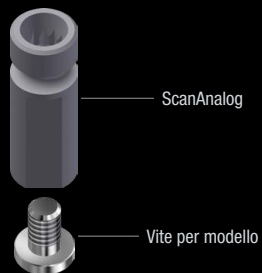
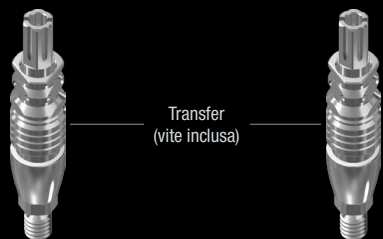

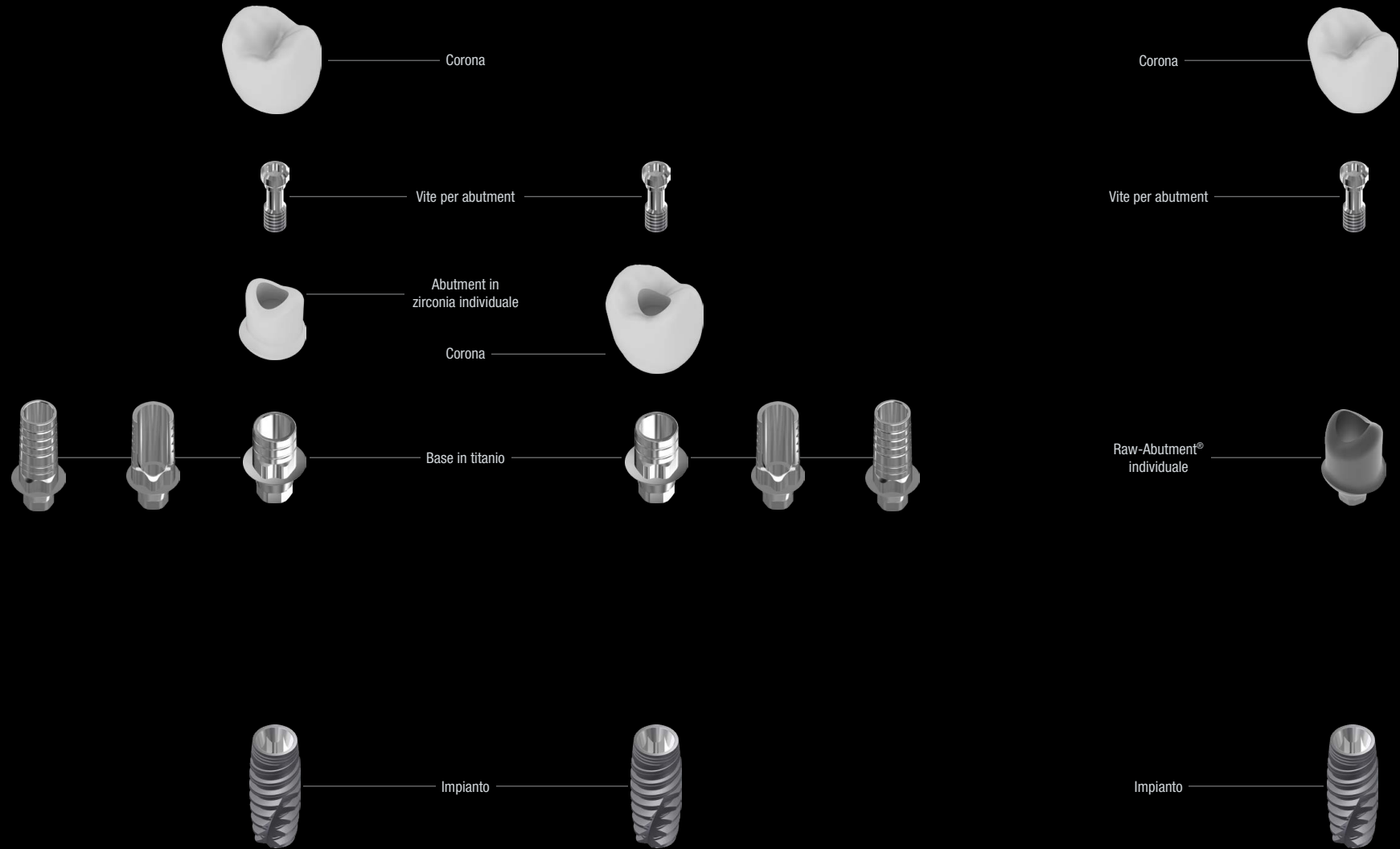

# ABUTMENT IMPLANTARI MUA

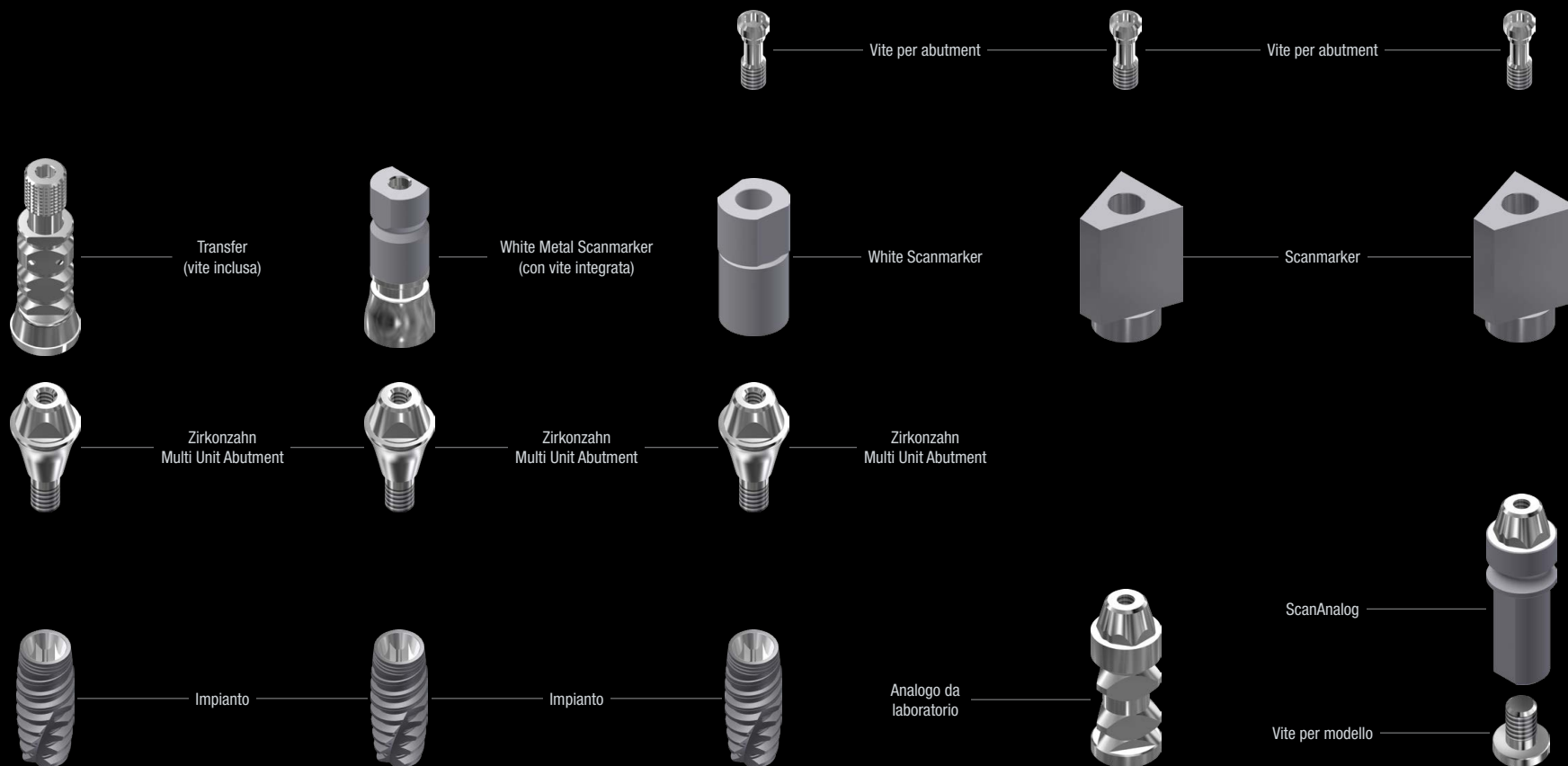





# COMPONENTI PER I SISTEMI IMPLANTARI PIÙ COMUNI

La libreria di sistemi implantari è in continuo aggiornamento. Per avere una panoramica dei sistemi integrati nel software e informazioni riguardanti le coppie di serraggio per le viti, visitare [www.zirkonzahn.com/sistemi-implantologici](http://www.zirkonzahn.com/sistemi-implantologici) o contattare il Team Vendite (+39 0474 066 680).

Zirkonzahn Multi Unit Abutments	Zirkonzahn LOC-Connector	A.B. Dental	Advan GTB	Alpha-Bio Tec® SPI/DFI/ATID	Alpha-Bio Tec® Conical Hex Connection Implants	Anthogyr® Axiom®	Argon K3Pro® Mini Konus/Standard	ASTRA TECH Implant System EV
ASTRA TECH Implant System EV - UniAbutment® EV	ASTRA TECH Implant System EV - Profile	ASTRA TECH Implant System EV - MultiBase EV	ASTRA TECH Implant System OsseoSpeed™	ASTRA TECH UniAbutment®	A-Z Implant® MC	A-Z Implant® VL	BEGO Semados® Mini	BEGO Semados® S/RI/SC/SCX/RS/RSX-Line/MultiPlus System
BEGO Semados® Platform Switch Design SC/SCX/RS/RSX-Line	BioComp© Dental BC	BioHorizons® External	BioHorizons® Internal	BioHorizons® Multi-unit Abutment	Biomet 3i™ Certain® Implant System	Biomet 3i™ External Connection Implant System (OSSEOTITE®)	Biomet 3i™ Low Profile Abutment	Biotech Dental KONTACT
BrainBase Corporation MYTIS Arrow Implant	Bredent SKY® Classic/blueSKY	Bredent SKY® fast & fixed	Bredent SKY® uni.cone	Bredent SKY® copaSKY	BTI® Conical Spacer	BTI® Externa®	BTI® Interna®	BTI® Multi-Im®
BTI® Multi-Im® Angled®	BTI® Tiny®	btk the smile system® – BT-Klassic	btk the smile system® – BT-Konic	btk the smile system® – BT-Isykone	btk the smile system® – BT-Safe	CAMLOG® Bar Abutments (COMFOUR®)	CAMLOG® CERALOG®	CAMLOG® CONELOG®
CAMLOG® J-Line/K-Line	CAMLOG® VARIO SR	Champions® Implants (R) Evolution	Conmet® Hex	Connect®	Cowellmedi INNO Internal Implant System™	Cumdente	Dentalpoint AG Zeramex® P6	Dentalpoint AG Zeramex® XT
Dental Ratio® OKTAGON® Bone Level	Dental Ratio® OKTAGON® Multi Units Abutment	Dental Ratio® OKTAGON® Tissue Level	DentalTech ImpLassic®	DentalTech ImpLassic®/Implogic®	Dentium Implantium/SuperLine	Dentium Screw Abutment	Dentsply Sirona® Ankylos® (Friadent)/Balance Base Abutment Narrow	Dentsply Sirona® XiVE® MP/TG



Dentsply Sirona® XIVE®/Frialit	Dyna Dental® Octalock/Helix	FairImplant FairTwo™	GC Tech. Aadva™	Global D Tekka® In-Kone®	Global D twinKon®	Implant Direct™ Legacy™	Implant Direct™ Overdenture Abutment	Intra-Lock® International Conic Abutment System	
Intra-Lock® International FlatOne®	Intra-Lock® International Internal Implants	Intra-Lock® International UniHex™	Klockner® Essential® Cone	Klockner® NK2/SK2	LASAK® BioniQ®	MEDENTIKA® MedentiBASE®	MEDENTIKA® M-Implant/ Microcone	Medentis medical ICX®-templant	
Medentis medical ICX-multi®-Konzept	Medical Instinct® BoneTrust® plus I hex	Megagen AnyOne® Internal	Megagen AnyRidge®	Megagen ExFeel® External	Megagen ExFeel® Internal	Megagen MiNi™	MIS® C1	MIS® Multi Unit Abutment	
MIS® Multi Unit System	MIS® SEVEN	MIS® V3	Mozo-Grau® Ticare® Tapered Screw®	Neo Biotech IS	Neoss® ProActive®	Nobel Biocare® Brånemark System® MKIII/Shorty/Groovy®/ NobelSpeedy Shorty/Groovy®	Nobel Biocare® Multi-unit Abutment	Nobel Biocare® NobelActive®/ NobelReplace® CC/ Nobel Parallel CC	
Nobel Biocare® NobelReplace®/ Replace Select Tapered/NobelSpeedy®	Nobel Biocare® NobelZygoma (Brånemark System®)	Nobel Biocare® On1™	OSSTEM Implant Convertible Abutment	OSSTEM Implant GS/TS	OSSTEM Implant GS/TS Multi Abutment	OSSTEM Implant US	Paltop® Conical Active	Paltop® Internal HEX Connection	
Paltop® Multi-Unit Abutment	Paltop® Single-Unit Abutment	PHIBO® TSA® Advance	PHIBO® TSH®	SGS Dental Conical Platform	SGS Dental Internal Hexagon	SGS Dental The-One multi-unit abutments	SIC® invent SICace®	SIC® invent SICvantage®	
Southern Implants® Deep Conical	Southern Implants® External Hex	Southern Implants® Internal Hex	Southern Implants® IT Connection	Straumann® Bone Level®	Straumann® Multibase Abutment	Straumann® Screw-Retained Abutment	Straumann® Tissue Level (Standard Plus Narrow Neck CrossFit® SynOcta®)	Straumann® TLX	
Sweden & Martina CSR	Sweden & Martina Outlink2	Sweden & Martina P.A.D® Multi Unit Abutment	Sweden & Martina Prima	Sweden & Martina Premium Kohno®	Variobase® for crown	Thommen Medical SPI®	Thommen Medical SPI® VARIOmulti	Warantec Oneplant	
Zimmer Dental® Eztetic™ Implant System	Zimmer Dental® Tapered Screw- Vent®	Zimmer Dental® Tapered Screw- Vent® Multi Unit Abutment	...						



## ANALOGHI DA LABORATORIO

*Gli analoghi da laboratorio, realizzati in lega di titanio medicale, consentono di replicare l'esatta posizione e connessione implantare. In questo modo, è possibile verificare la precisione di adattamento del restauro finale con abutment implantari direttamente sul modello. Per riconoscere in maniera facile e veloce i diversi diametri, gli analoghi da laboratorio sono disponibili anche in versione pre-colorata.*



# VITI DI GUARIGIONE

*Le viti di guarigione sono utilizzate durante la fase di cicatrizzazione per chiudere il Zirkozahn Multi Unit Abutment e definire il profilo d'emergenza. Le viti, anodizzabili in diversi colori, sono già disponibili anodizzate in rosa o color oro.*

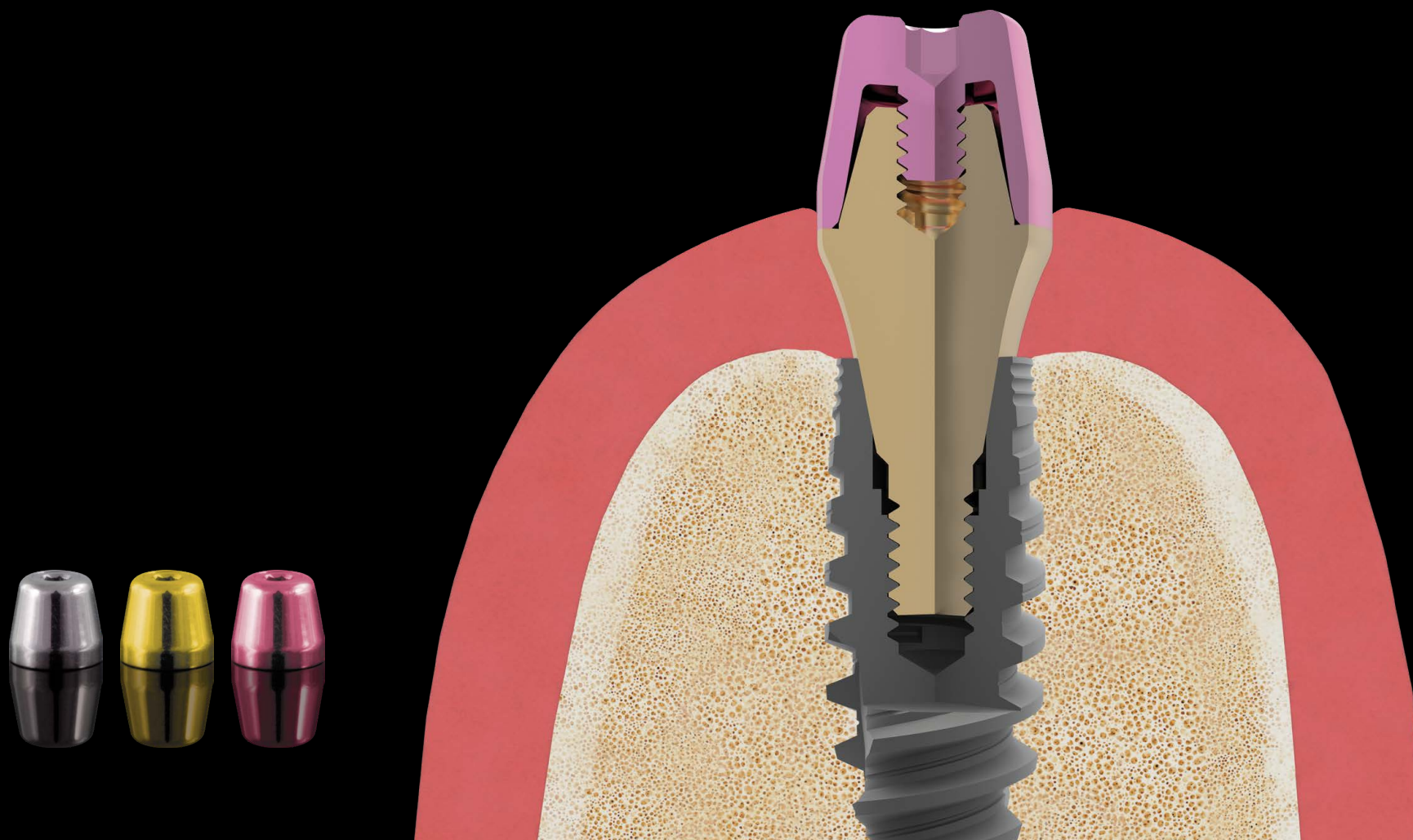

## SCANANALOG

*Gli ScanAnalog combinano la funzione dello Scanmarker con quella dell'analogo da laboratorio. Diversamente dagli Scanmarker convenzionali, gli ScanAnalog vengono scannerizzati direttamente sull'impronta e non sul modello. Questi vengono infatti avvitati sui transfer tradizionali situati nell'impronta e poi digitalizzati con lo scanner Zirkonzahn. A questo punto, è possibile trasferire la posizione degli impianti registrata direttamente nel software senza l'utilizzo del modello in gesso e fresare i modelli sulla base dei dati acquisiti (modulo software Model Maker). Nella loro funzione di analoghi da laboratorio, gli ScanAnalog riproducono la posizione e l'orientamento esatti degli impianti sul modello.*

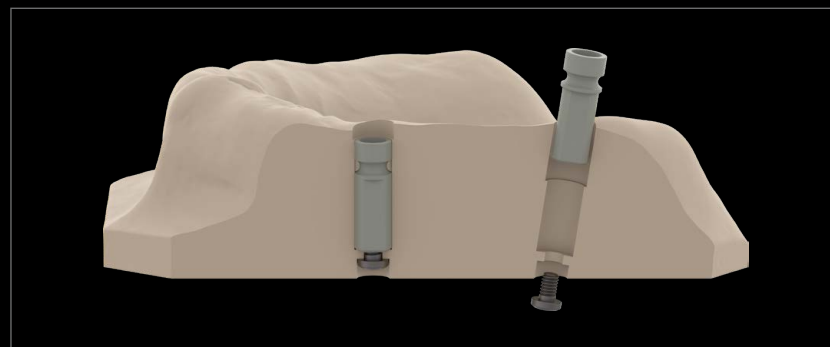



# SCANMARKER

*La particolare geometria dello Scanmarker e la precisione degli scanner Zirkozahn consentono di trasferire la posizione e l'orientamento esatti degli impianti dal modello al software.*

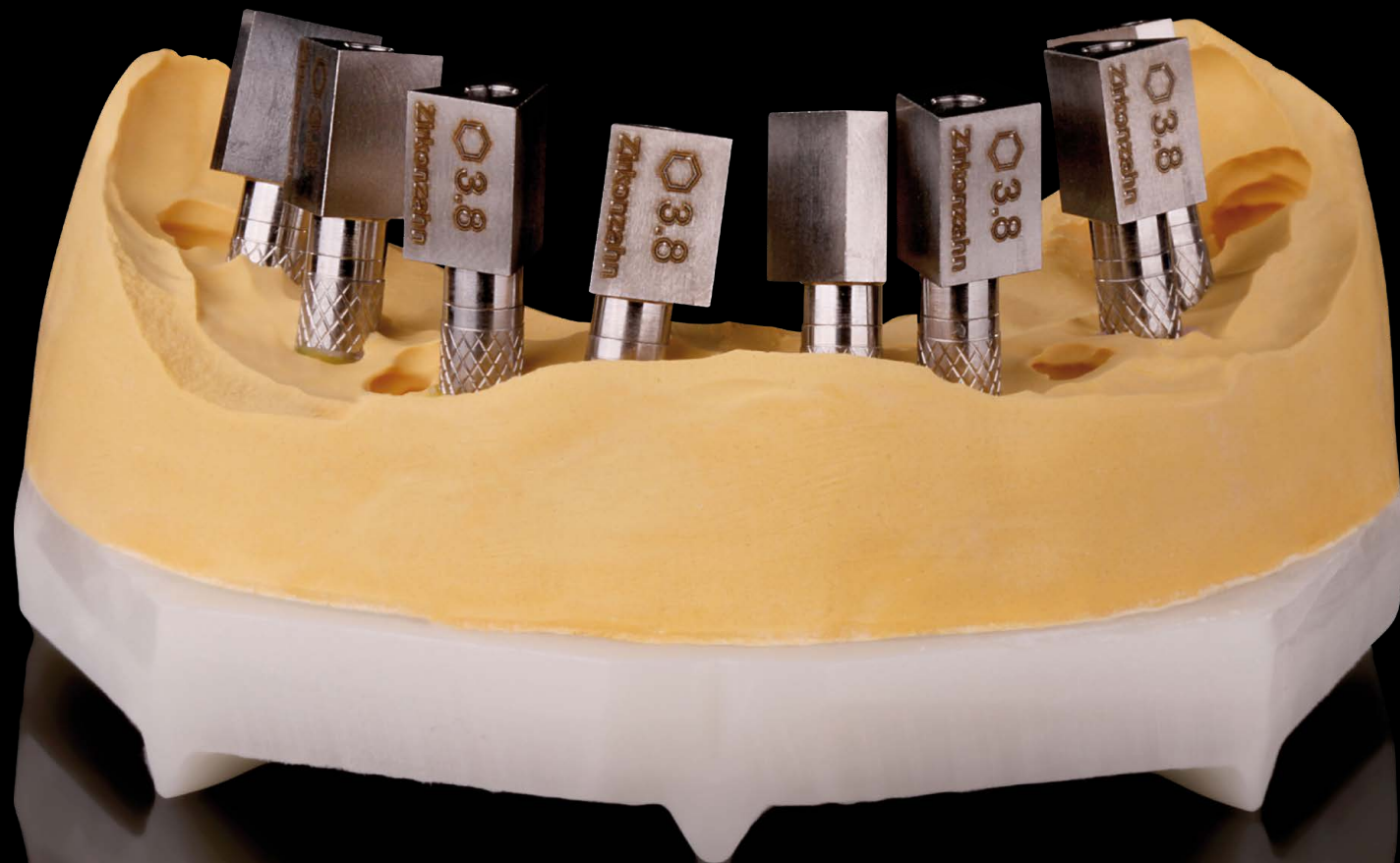

## WHITE SCANMARKER

*I White Scanmarker sono usati durante le scansioni per registrare la posizione e l'orientamento dell'impianto. La loro superficie bianca opaca non è riflettente e consente pertanto un utilizzo in ambiente orale. Le dimensioni particolarmente contenute dei White Scanmarker permettono di effettuare scansioni anche se gli impianti sono molto vicini tra loro o sono posizionati in profondità. I White Scanmarker possono essere utilizzati anche come Scanmarker sul modello in gesso.*



# WHITE METAL SCANMARKER

*I White Metal Scanmarker sono utilizzati per rilevare la posizione e l'orientamento degli impianti durante la scansione intraorale o del modello. Inoltre, dopo un'adeguata sterilizzazione, possono essere riutilizzati più volte. Realizzati in titanio medico rivestito al plasma, i White Metal Scanmarker si caratterizzano per la particolare resistenza, precisione di adattamento e radiopacità. Il rivestimento al plasma bianco previene il riflesso della luce durante la scansione (intraorale o extraorale), migliorandone così la qualità. Adatti a qualsiasi situazione orale, i nostri White Metal Scanmarker sono disponibili in tre diverse lunghezze: L10, L12 e L15.*

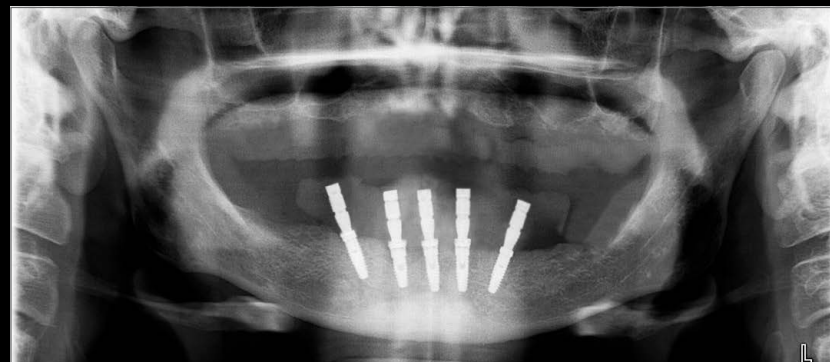
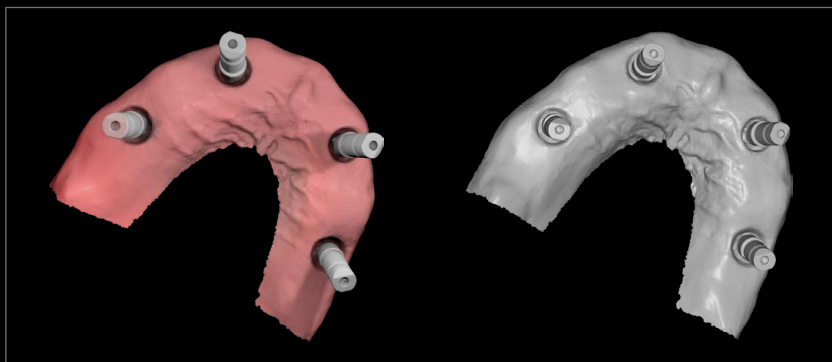

*I White Metal Scanmarker L10 sono i più corti e garantiscono allo scanner intraorale un'area di scansione sufficiente in caso di spazi limitati (ad es. nella regione molare). La lunghezza L15 è stata invece sviluppata per impianti situati in profondità e con elevata altezza transmucosa, per garantire una superficie di scansione più ampia.*

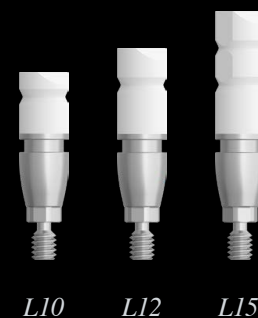

## TRANSFER

*I transfer sono utilizzati per trasferire in maniera esatta la posizione degli impianti o sul modello, utilizzando gli analoghi da laboratorio, oppure tramite ScanAnalog direttamente nel software, creando un modello implantare digitale senza dover realizzare il tradizionale modello in gesso.*

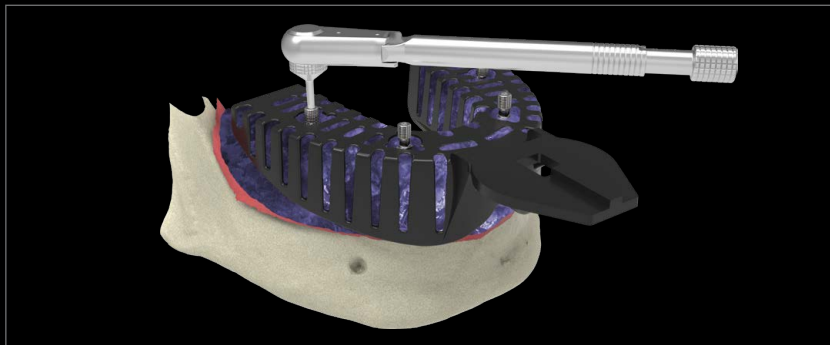
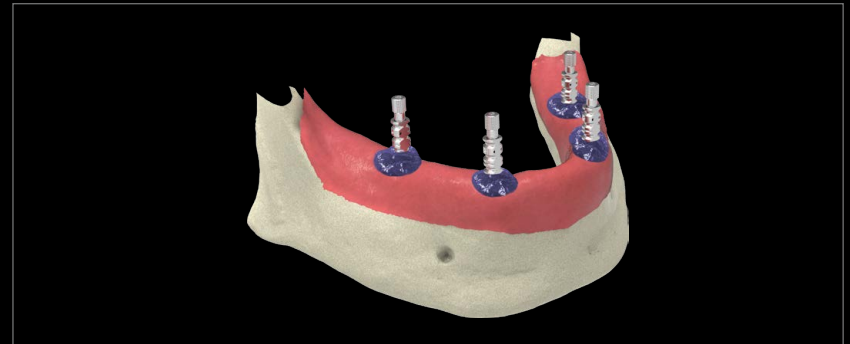
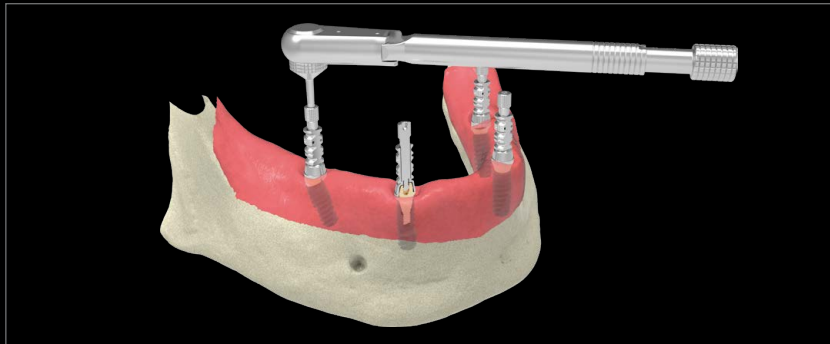



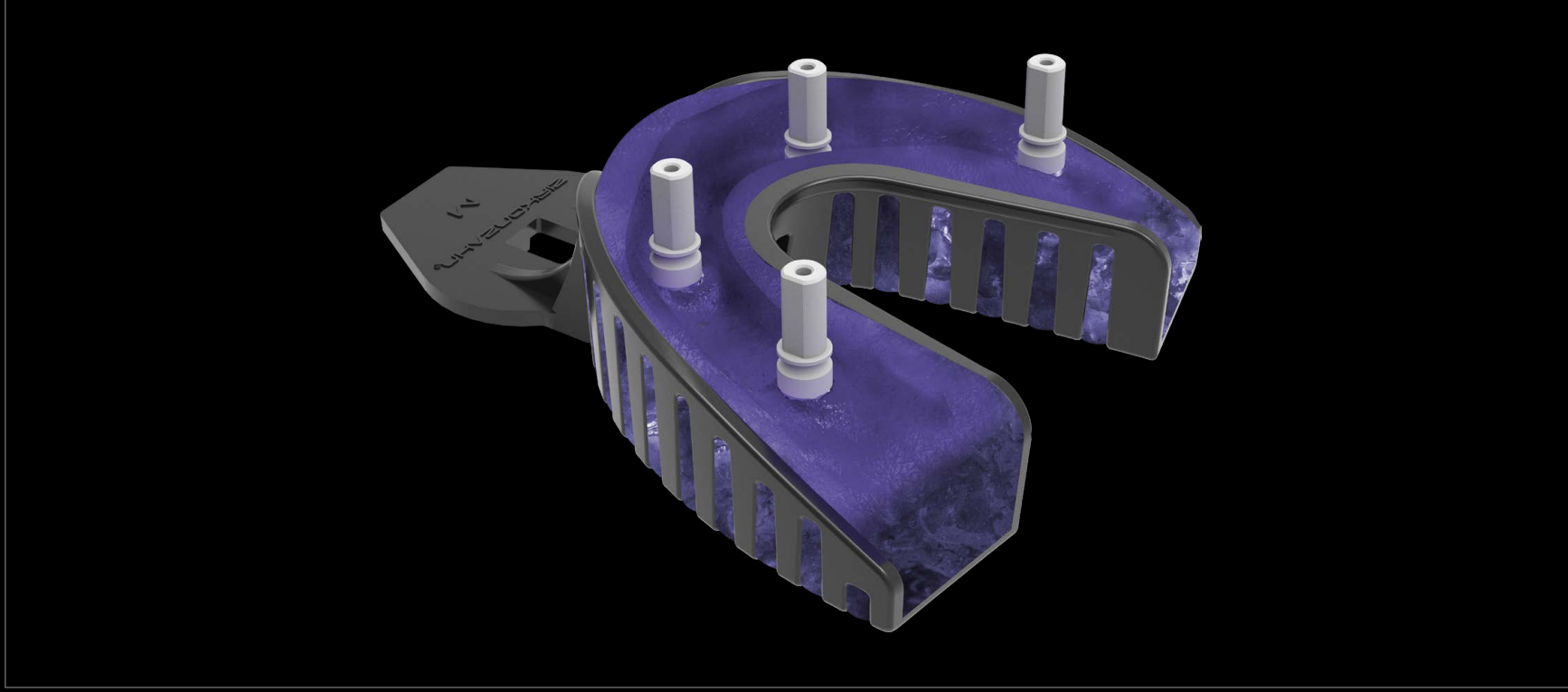

# ACQUISIZIONE DELL'IMPRONTA CON TRANSFER E TECNICA A CUCCHIAIO APERTO E CHIUSO

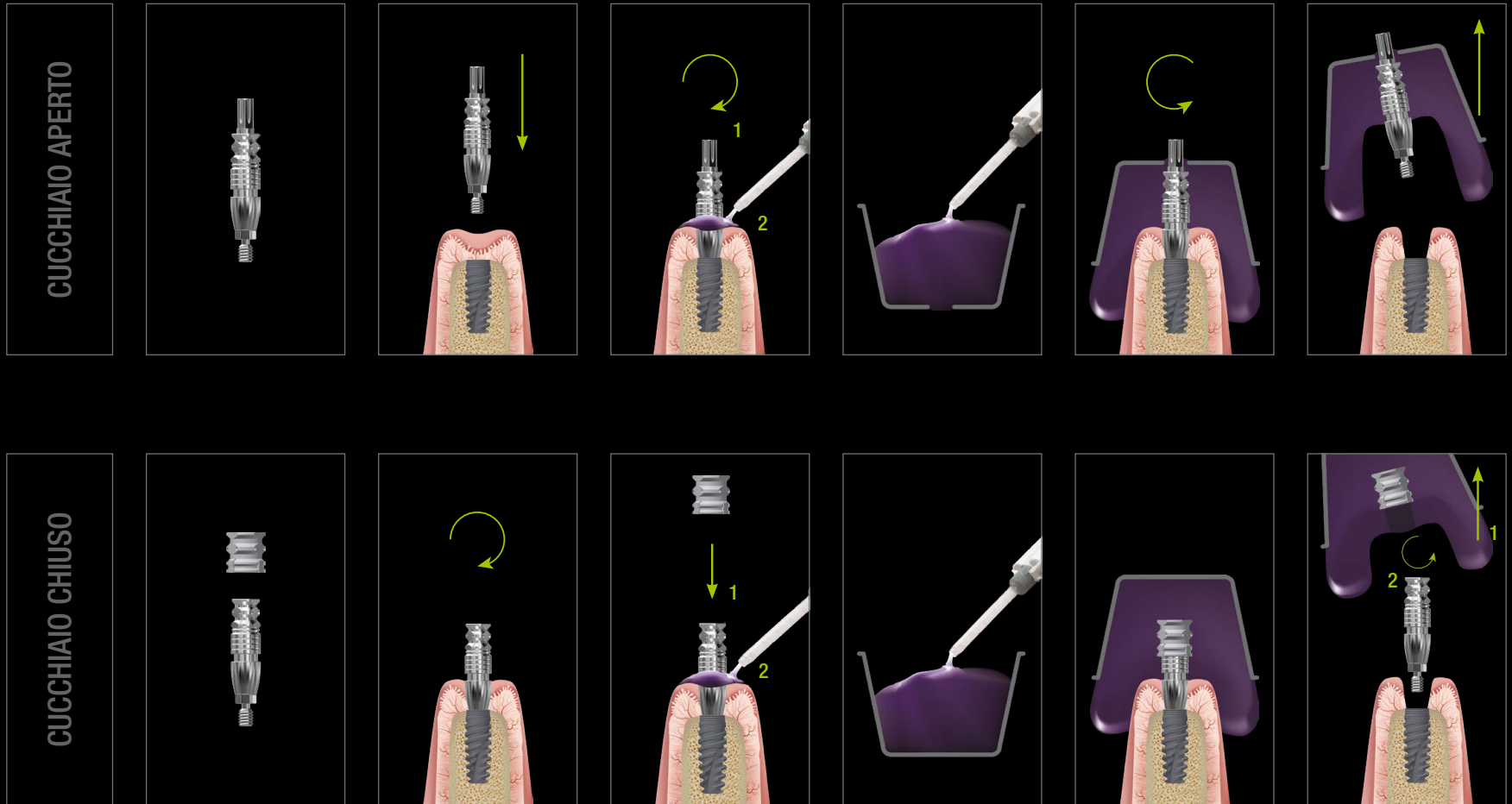

### ANALOGO DA LABORATORIO

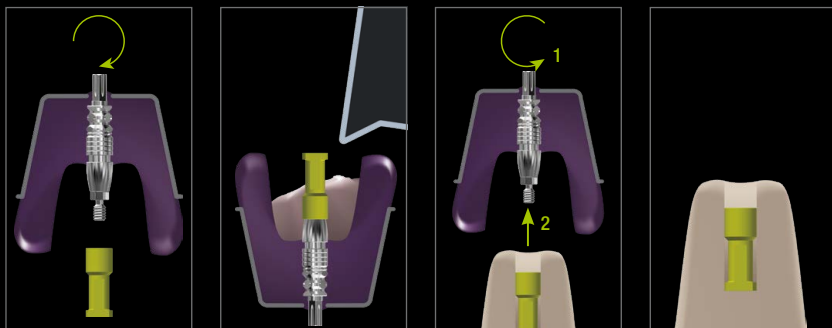

### SCANANALOG

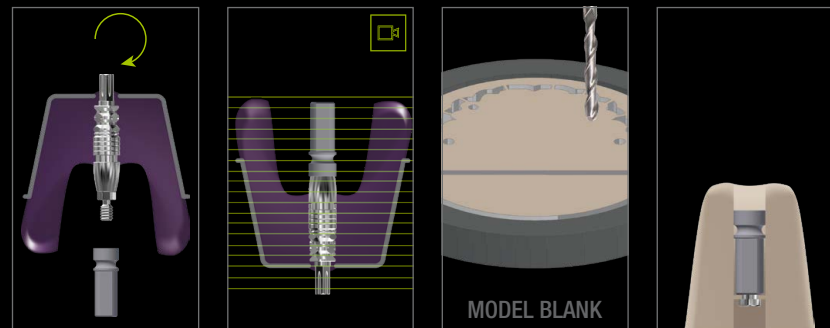

### ANALOGO DA LABORATORIO

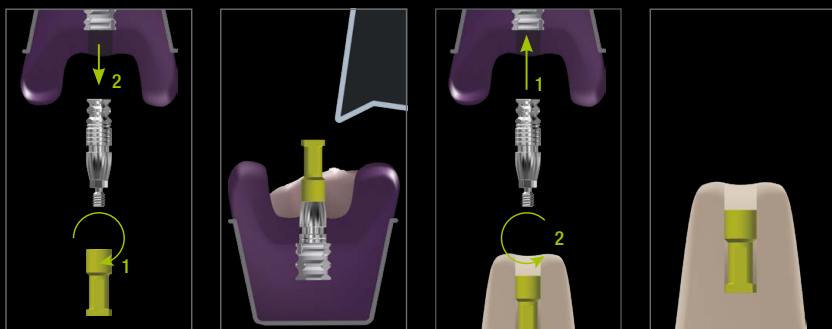

### SCANANALOG

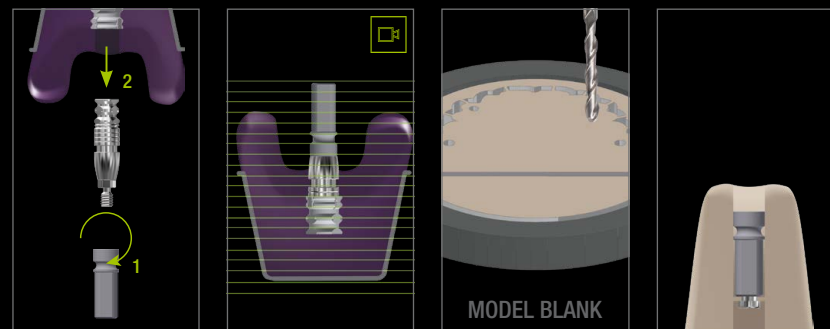

## BURNOUT CAP

*Le Burnout Cap sono boccole in resina calcinabile utilizzate per la modellazione di ricostruzioni con canale vite già incorporato. Sono particolarmente adatte ai laboratori che non lavorano con sistemi CAD/CAM ma che vogliono comunque ottenere la massima precisione nei loro restauri. Modellare la ricostruzione in cera sulla boccia garantisce una perfetta aderenza tra la protesi e la base in titanio dopo il processo di calcinazione e la successiva fusione o pressatura.*

*Le Burnout Cap sono utilizzabili con le basi in titanio K85, gli Zirkonzahn Multi Unit Abutment NON HEX e Multi Unit Abutment 17° e 30°. Vista la possibilità di accorciare le basi in titanio K85 alla lunghezza specifica del restauro, le Burnout Cap sono costituite da due componenti: una Burnout Cap Base e una Burnout Cap Extension.*

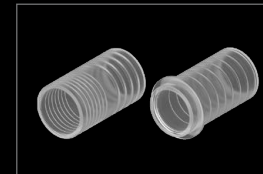
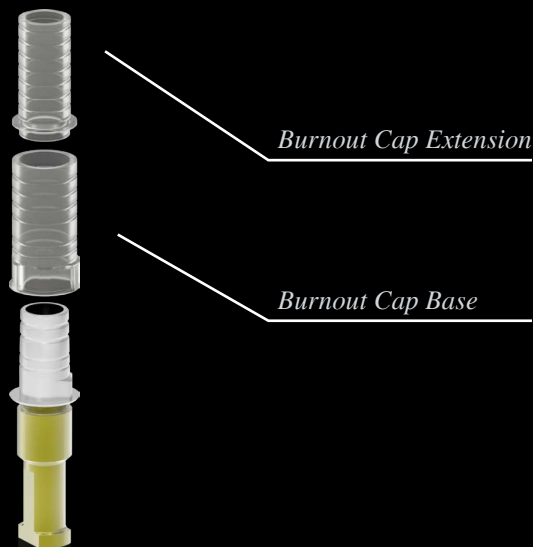

Set Burnout Caps for Conical Titanium Bases NON HEX K85

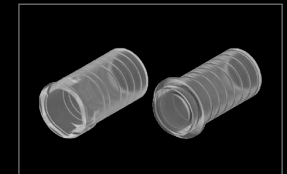

Set Burnout Caps for Parallel Titanium Bases HEX K85

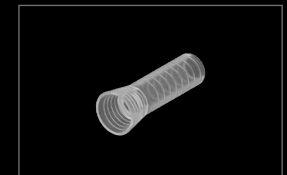

Burnout Cap for Zirkonzahn Multi Unit Abutment





*Ricostruzione modellata  
in cera*

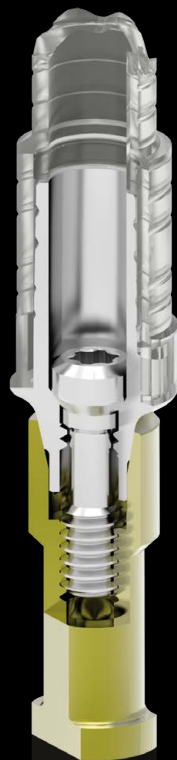

*Ricostruzione in metallo  
dopo il processo di  
calcinazione e successiva  
fusione o pressatura*

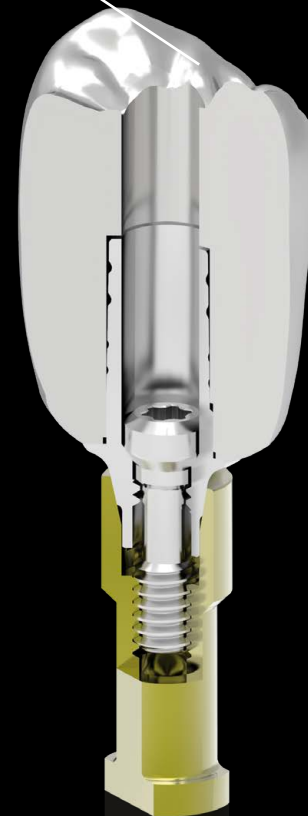
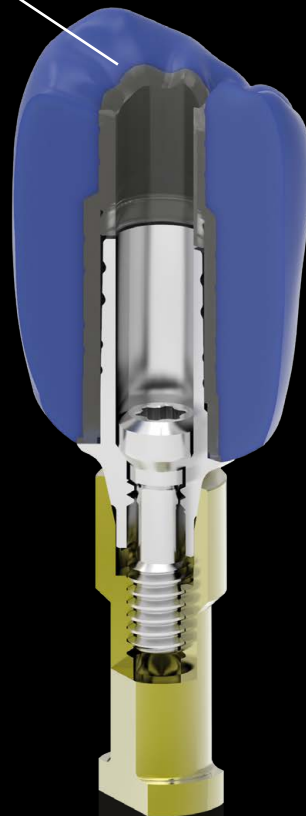

## BASI IN TITANIO

*Rispetto ai restauri avvitati direttamente, l'uso delle basi in titanio riduce sulle strutture l'impatto delle forze trasversali dovute ai movimenti masticatori. Pertanto, le basi in titanio sono consigliate per tutte le strutture supportate da impianti, specialmente per quelle nella regione anteriore in cui le forze trasversali dei movimenti masticatori sono particolarmente forti.*

### BASI IN TITANIO IN 5 ALTEZZE ...

*Ad esclusione delle basi in titanio Narrow, tutte le nostre basi in titanio sono disponibili in cinque diverse altezze di piattaforma o cementazione, in modo da portare l'impianto alla linea gengivale appropriata o adattarlo alla lunghezza specifica del dente. Le basi in titanio Narrow, grazie alla loro geometria ridotta, sono ideali per la regione anteriore.*

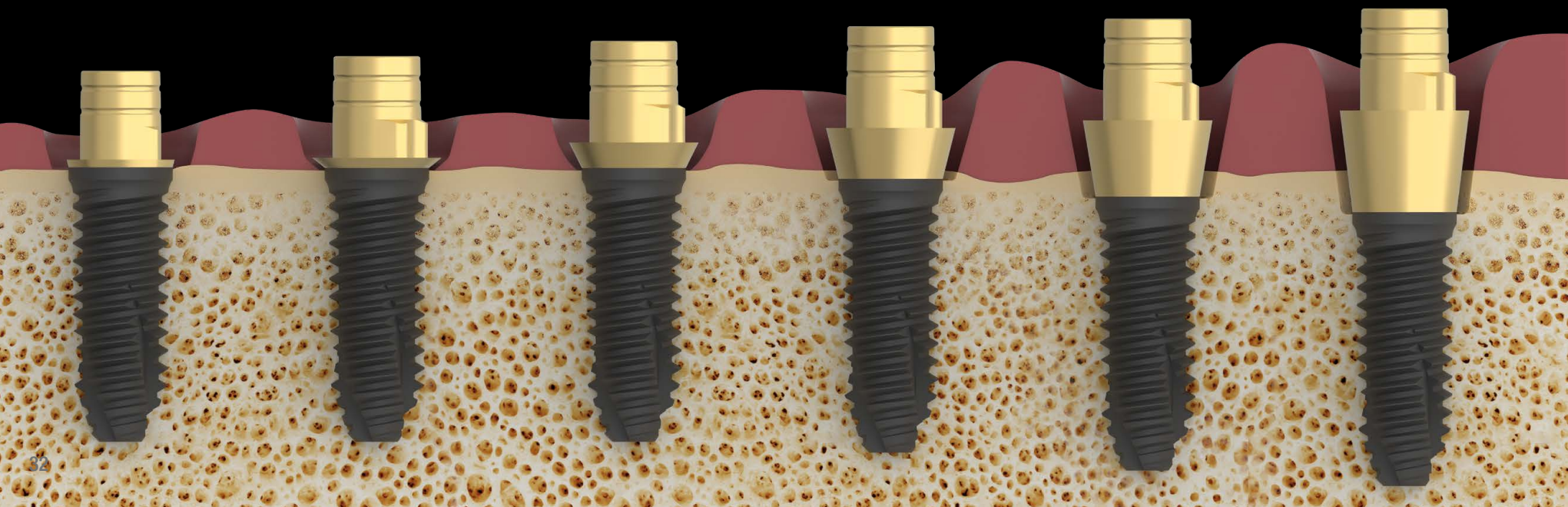



## ... DORATE E ANODIZZATE

*Tutte le basi in titanio Zirkonzahn sono disponibili con colorazione dorata di alta qualità. Il rivestimento in color oro aumenta la biocompatibilità e riduce il valore di grigio dell'intero restauro.*

*In alternativa, le basi in titanio possono anche essere anodizzate in diversi colori utilizzando il Titanium spectral-colouring Anodizer. L'elevata biocompatibilità propria del titanio rimane invariata.*

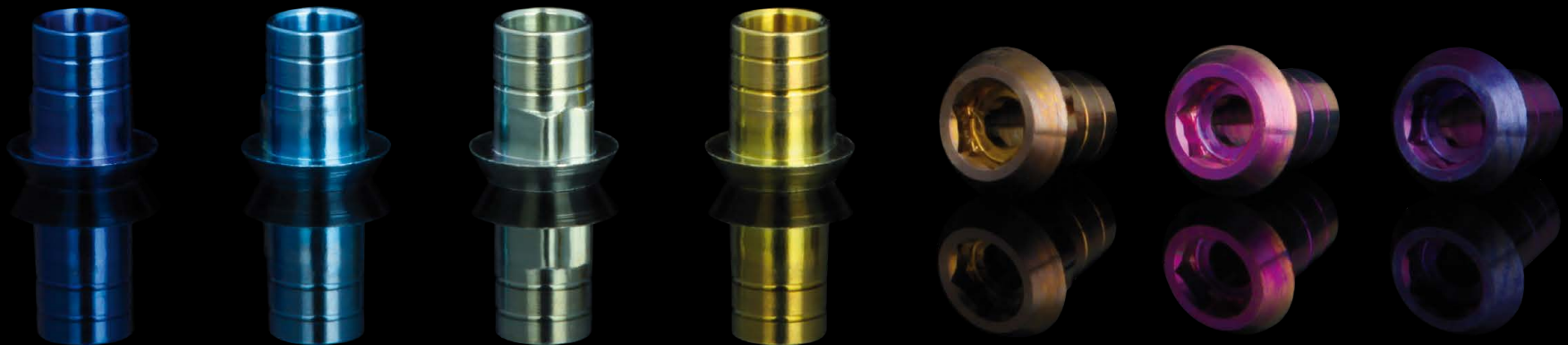

# PONTI A PIÙ ELEMENTI

COMPONENTI IMPLANTARI DA UTILIZZARE

BASI IN TITANIO CONICHE  
NON HEX

PAGINA 36



BASI IN TITANIO NARROW  
NON HEX

PAGINA 38



BASI IN TITANIO NON HEX K80  
ANGLED SCREW CHANNEL (ASC)

PAGINA 42



BASI IN TITANIO CONICHE  
NON HEX K85

PAGINA 46



ZIRKONZAHN MULTI UNIT  
ABUTMENT NON HEX

PAGINA 50



ZIRKONZAHN MULTI UNIT  
ABUTMENT 17° E 30°

PAGINA 51



RAW-ABUTMENT® HEX

PAGINA 60

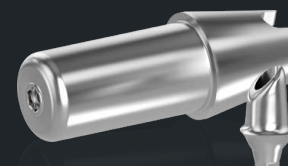



# CORONE SINGOLE

COMPONENTI IMPLANTARI DA UTILIZZARE

BASI IN TITANIO PARALLELE HEX

PAGINA 37



BASI IN TITANIO NARROW HEX

PAGINA 39



BASI IN TITANIO HEX K80  
ANGLED SCREW CHANNEL (ASC)

PAGINA 43



BASI IN TITANIO PARALLELE  
HEX K85

PAGINA 47

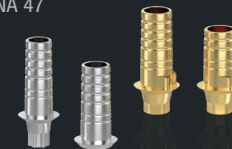

ZIRKONZAHN MULTI UNIT  
ABUTMENT 17° E 30°

PAGINA 51



RAW-ABUTMENT® HEX

PAGINA 60

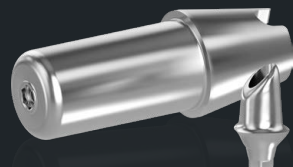

## BASI IN TITANIO CONICHE NON HEX

*Le basi in titanio coniche NON HEX, senza connessione antirotazione e senza blocco antirotazione sull'altezza del corpo cementabile, sono ideali per la realizzazione di ponti e restauri a più elementi. La loro forma è stata concepita per essere la più corta e conica possibile. Inoltre, la scanalatura a spirale aumenta la superficie di contatto e assicura un'ottima presa del cemento.*



*Per restauri a più elementi*



*Altezza conica del corpo cementabile  
con scanalature a spirale*



*Disponibili anche in titanio placcato in oro, per una  
maggiore biocompatibilità e una minore tendenza al  
grigio del restauro finale*



*Senza connessione antirotazione e senza blocco  
antirotazione sull'altezza del corpo cementabile*

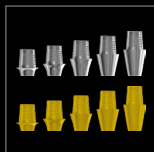

*Disponibili in diverse altezze gengivali*



# BASI IN TITANIO PARALLELE HEX

A seconda del sistema implantare, le basi in titanio parallele HEX sono dotate di una connessione antirotazione e di un blocco antirotazione sull'altezza del corpo cementabile che consentono di evitare che il restauro ruoti una volta cementato. Queste basi in titanio sono indicate per la realizzazione di corone singole.



*Per corone singole*



*Altezza parallela del corpo ccementabile*



*Disponibili anche in titanio placcato in oro, per una maggiore biocompatibilità e una minore tendenza al grigio del restauro finale*



*Con connessione antirotazione e blocco antirotazione sull'altezza del corpo cementabile*

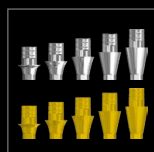

*Disponibili in diverse altezze gengivali*



## BASI IN TITANIO NARROW NON HEX

*Grazie alla loro geometria ridotta, le basi in titanio Narrow NON HEX senza connessione antirotazione e senza blocco antirotazione sull'altezza del corpo cementabile, sono ideali per la realizzazione di restauri a più elementi in situazioni di spazio minimo. La scanalatura a spirale aumenta la superficie di contatto e assicura un'ottima presa del cemento.*



*Per restauri a più elementi*



*Altezza conica del corpo cementabile con scanalature a spirale*



*Disponibili anche in titanio placcato in oro, per una maggiore biocompatibilità e una minore tendenza al grigio del restauro finale*



*Senza connessione antirotazione e senza blocco antirotazione sull'altezza del corpo cementabile*





# BASI IN TITANIO NARROW HEX

A seconda del sistema implantare, le basi in titanio Narrow HEX sono dotate di una connessione antirotazione e di un blocco antirotazione sull'altezza del corpo cementabile che consentono di evitare che il restauro ruoti una volta cementato. Grazie alla loro geometria ridotta, sono particolarmente adatte per la ricostruzione di corone singole nella regione anteriore con situazioni di spazio minimo.



*Per corone singole*



*Altezza parallela del corpo cementabile*



*Disponibili anche in titanio placcato in oro, per una maggiore biocompatibilità e una minore tendenza al grigio del restauro finale*



*Con connessione antirotazione e blocco antirotazione sull'altezza del corpo cementabile*

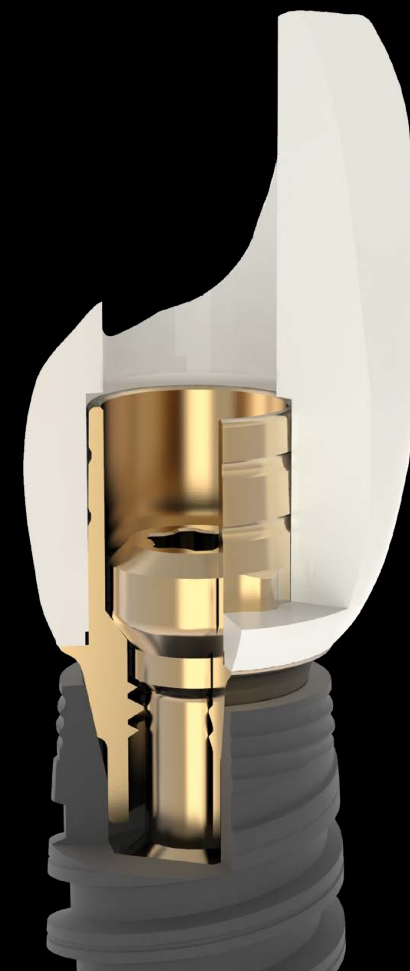

BASE IN TITANIO PARALLELA HEX

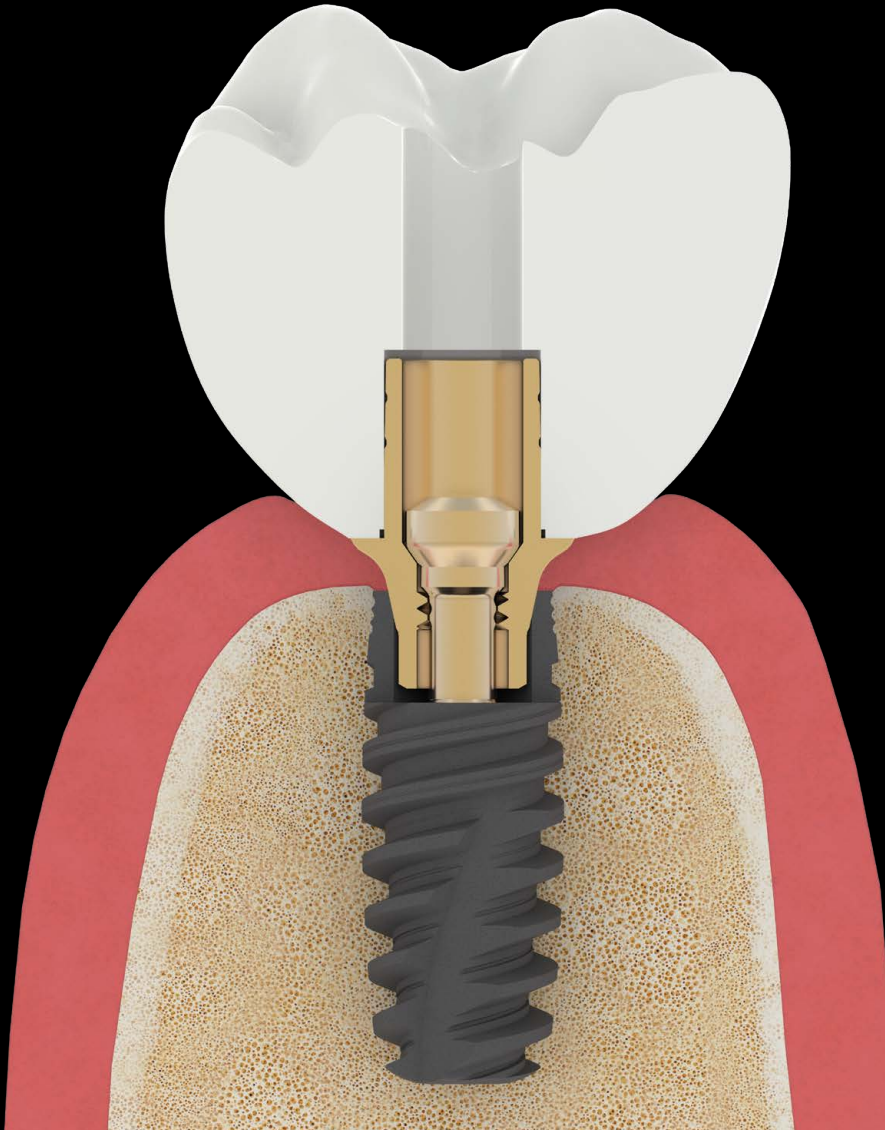

BASE IN TITANIO NARROW HEX

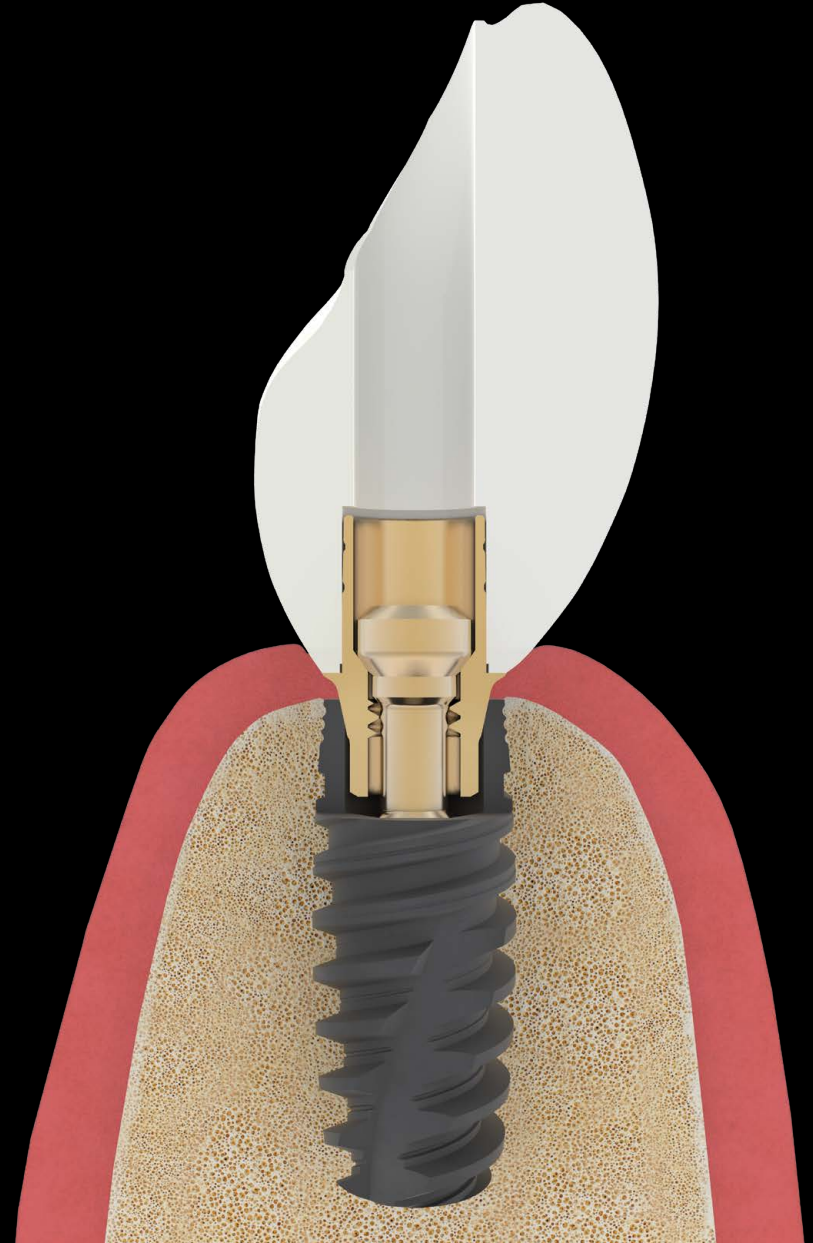

# BASI IN TITANIO NARROW

*Le basi in titanio Narrow sono particolarmente indicate in situazioni con impianti situati al livello osseo in quanto il diametro del profilo d'emergenza ridotto al minimo ne aiuta a prevenire il riassorbimento. L'altezza ridotta della piattaforma impedisce inoltre che si vedano i contorni metallici della base in titanio, anche quando l'impianto è situato a livello della gengiva o in caso di atrofia gengivale. Ideali per gli impianti posizionati molto vicini tra loro nel settore anteriore.*



## BASI IN TITANIO NON HEX K80 ANGLED SCREW CHANNEL (ASC)

Le basi in titanio NON HEX K80 Angled Screw Channel, senza connessione antirotazione ma con blocco antirotazione sull'altezza del corpo cementabile, sono ideali per la realizzazione di ponti e restauri a più elementi. Le apposite marcature permettono inoltre di regolarne l'altezza e, allo stesso tempo, aumentarne la superficie di contatto, assicurando un'ottima presa del cemento.



*Per restauri a più elementi*



*Senza connessione antirotazione ma con blocco antirotazione sull'altezza del corpo cementabile; apposite marcature ne permettono la regolazione dell'altezza*



*Disponibili anche in titanio placcato in oro, per una maggiore biocompatibilità e una minore tendenza al grigio del restauro finale*

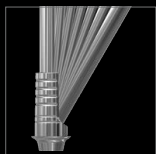

*Apertura laterale per angolare l'accesso del canale vite da 0° a 30°*

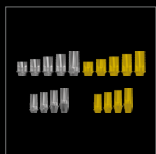

*Altezza del corpo cementabile adattabile alla lunghezza specifica del dente.  
Disponibili in diverse altezze gengivali*

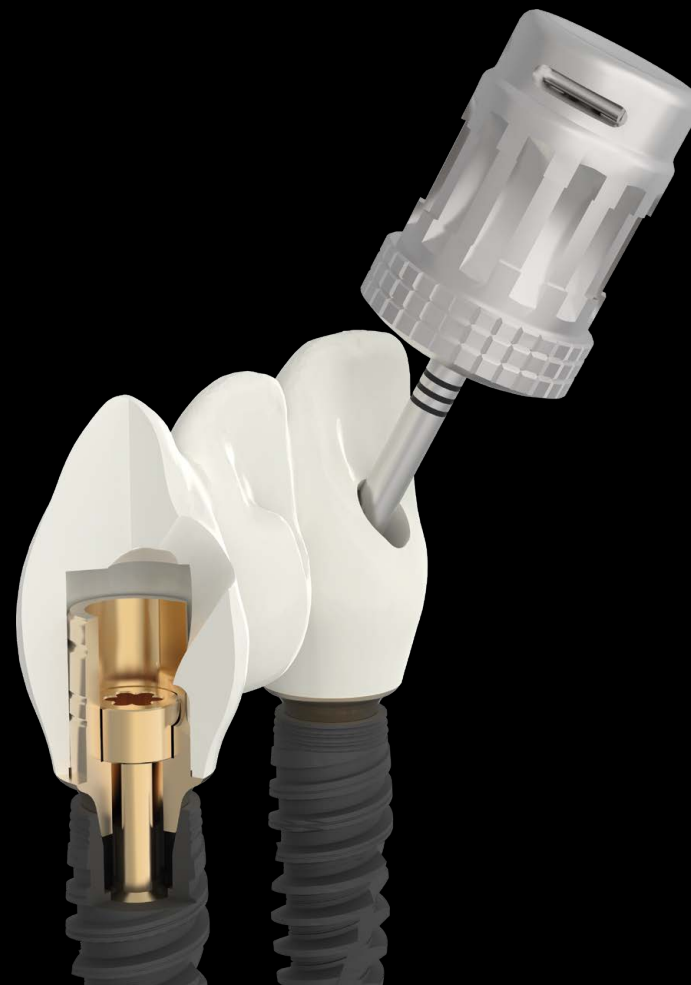

# BASI IN TITANIO HEX K80 ANGLED SCREW CHANNEL (ASC)

A seconda del sistema implantare, le basi in titanio HEX K80 Angled Screw Channel sono dotate di una connessione antirotazione e di un blocco antirotazione sull'altezza del corpo cementabile che consentono di evitare che il restauro ruoti una volta cementato. Queste basi in titanio sono indicate per la realizzazione di corone singole. Le apposite marcature permettono di regolarne l'altezza e, allo stesso tempo, aumentarne la superficie di contatto, assicurando un'ottima presa del cemento.



*Per corone singole*



*Con connessione antirotazione e blocco antirotazione sull'altezza del corpo cementabile; le apposite marcature ne permettono la regolazione dell'altezza*



*Disponibili anche in titanio placcato in oro, per una maggiore biocompatibilità e una minore tendenza al grigio del restauro finale*

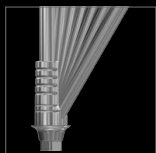

*Apertura laterale per angolare l'accesso del canale vite da 0° a 30°*



*Altezza del corpo cementabile adattabile alla lunghezza specifica del dente.  
Disponibili in diverse altezze gengivali*

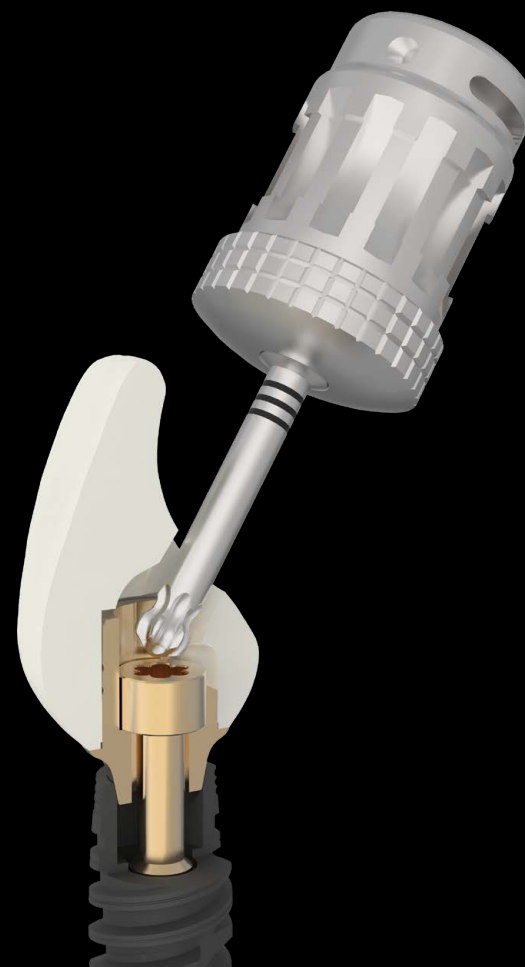



## BASI IN TITANIO K80 ANGLED SCREW CHANNEL (ASC)

*Le basi in titanio K80 Angled Screw Channel (ASC) combinano due vantaggi in un unico prodotto: da un lato, l'altezza del corpo cementabile particolarmente lunga garantisce al restauro una distribuzione ottimale delle forze e una maggiore stabilità. Dall'altro lato, l'apertura laterale consente di inclinare il canale vite fino a 30° e compensare quindi posizioni implantari non ottimali. L'altezza può essere, inoltre, adattata individualmente alla riabilitazione. A seconda dell'uso, le basi in titanio sono disponibili con o senza connessione antirotazione e dotate di un blocco antirotazione sull'altezza del corpo cementabile.*

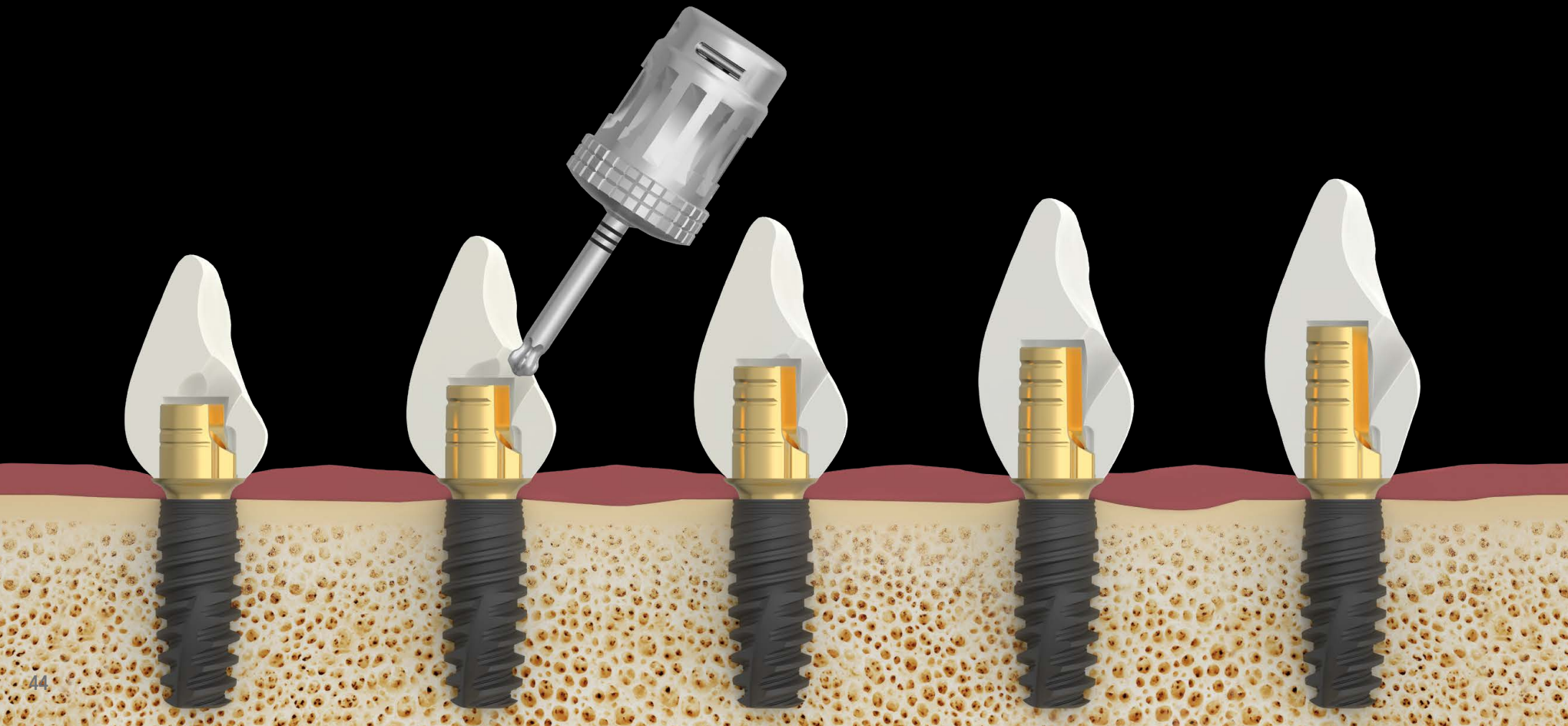

*L'angolazione del canale vite delle basi in titanio K80 Angled Screw Channel impedisce la protrusione vestibolare dei canali, senza compromettere l'estetica del restauro finale.*



*Basi in titanio coniche NON HEX*



*Basi in titanio NON HEX K80 Angled Screw Channel (ASC)*



## BASI IN TITANIO CONICHE NON HEX K85

*Le basi in titanio coniche NON HEX K85, senza connessione antirotazione e senza blocco antirotazione sull'altezza del corpo cementabile, sono ideali per la realizzazione di ponti e restauri a più elementi. La scanalatura a spirale aumenta la superficie di contatto e assicura un'ottima presa del cemento.*



*Per restauri a più elementi*



*Altezza conica del corpo cementabile con scanalature a spirale*



*Disponibili anche in titanio placcato in oro, per una maggiore biocompatibilità e una minore tendenza al grigio del restauro finale*



*Senza connessione antirotazione e senza blocco antirotazione sull'altezza del corpo cementabile*

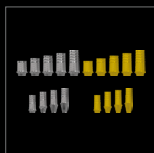

*Altezza del corpo cementabile adattabile alla lunghezza specifica del dente.  
Disponibili in diverse altezze gengivali*

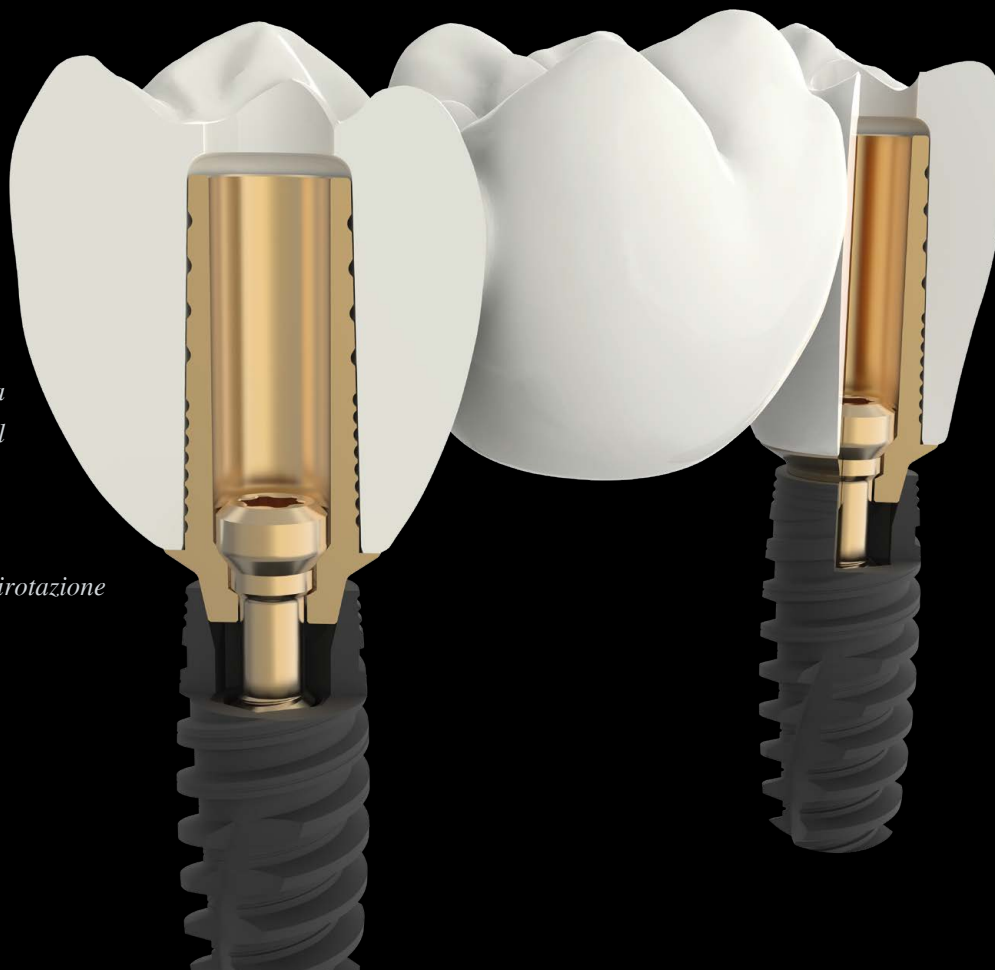

# BASI IN TITANIO PARALLELE HEX K85

A seconda del sistema implantare, le basi in titanio parallele HEX K85 sono dotate di una connessione antirotazione e di un blocco antirotazione sull'altezza del corpo cementabile che consentono di evitare che il restauro ruoti una volta cementato. Queste basi in titanio sono indicate per la realizzazione di corone singole.



*Per corone singole*



*Altezza parallela del corpo cementabile*



*Disponibili anche in titanio placcato in oro, per una maggiore biocompatibilità e una minore tendenza al grigio del restauro finale*



*Con connessione antirotazione e blocco antirotazione sull'altezza del corpo cementabile*



*Altezza del corpo cementabile adattabile alla lunghezza specifica del dente.  
Disponibili in diverse altezze gengivali*

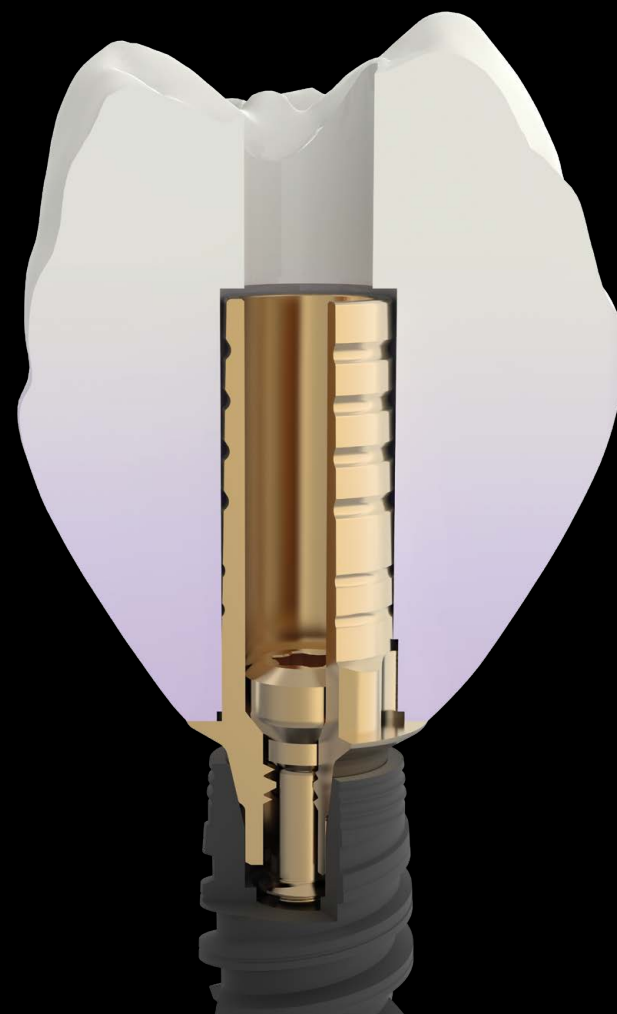



## BASI IN TITANIO K85

*Le basi in titanio K85 sono dotate di un'altezza del corpo cementabile adattabile individualmente alla riabilitazione, garantendo una distribuzione ottimale delle forze e una maggiore stabilità. A seconda dell'uso, le basi in titanio sono disponibili con o senza connessione antirotazione e con o senza blocco antirotazione sull'altezza del corpo cementabile.*

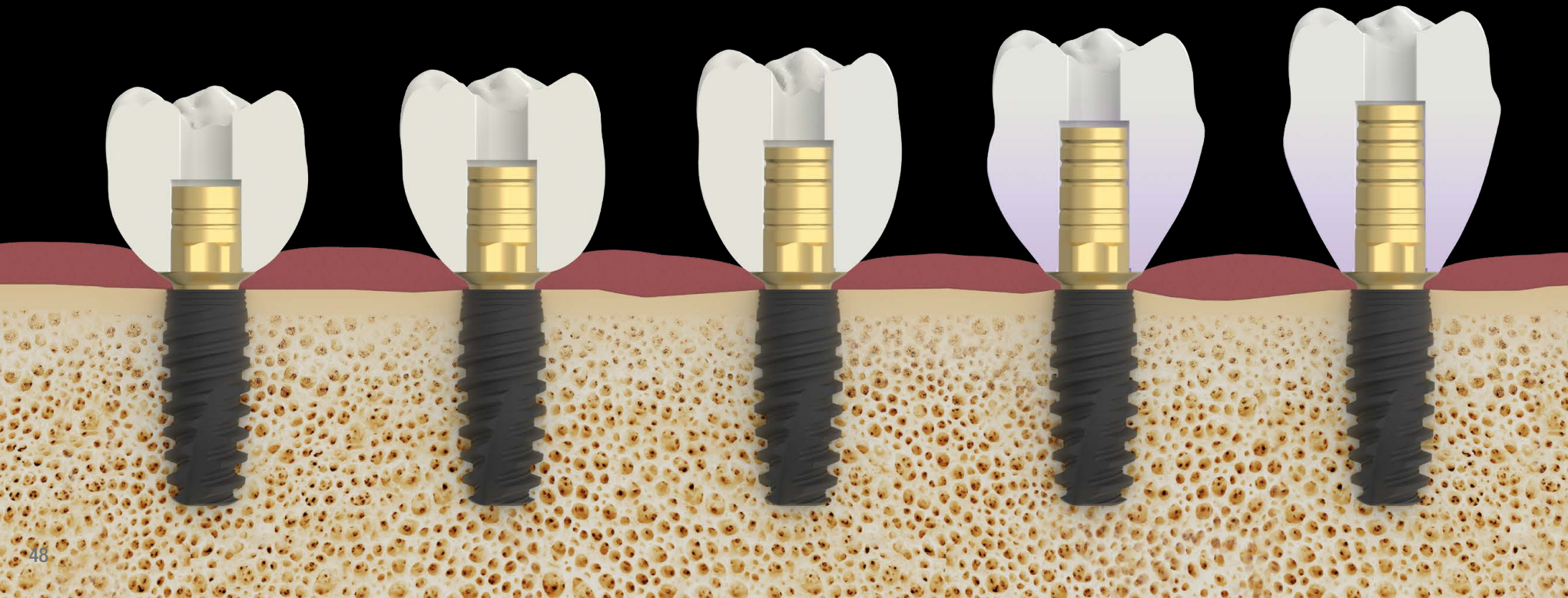



GUARDA IL VIDEO PER  
UNA DESCRIZIONE DETTAGLIATA

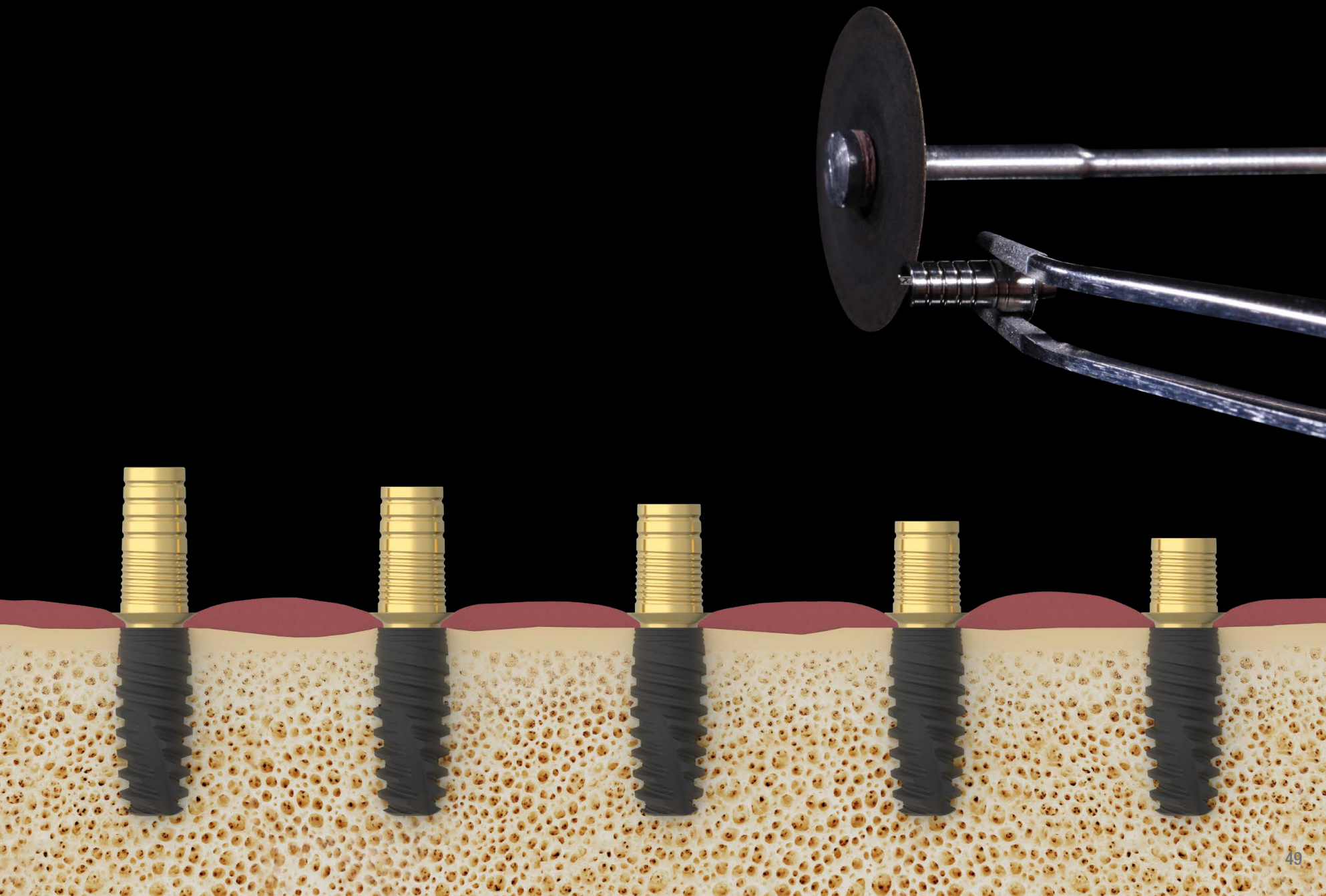

## ZIRKONZAHN MULTI UNIT ABUTMENT NON HEX

*I Multi Unit Abutment NON HEX, senza connessione antirotazione e senza blocco antirotazione sulla piattaforma del Multi Unit Abutment, sono ideali per la realizzazione di restauri a più elementi. Sono progettati in un unico pezzo per prevenire la proliferazione di batteri. Il loro utilizzo è estremamente semplice, in quanto tutti i tipi di impianti sono stati adattati ad una connessione standard. Sono disponibili in cinque diverse altezze gengivali, per offrire la miglior soluzione possibile anche in casi molto complessi.*



*Per restauri a più elementi*



*Basi in titanio coniche come componenti dei Multi Unit Abutment*



*Senza connessione antirotazione e senza blocco antirotazione sulla piattaforma del Multi Unit Abutment*



*Disponibili anche in titanio placcato in oro, per una maggiore biocompatibilità e una minore tendenza al grigio del restauro finale*



*Disponibili in diverse altezze gengivali*

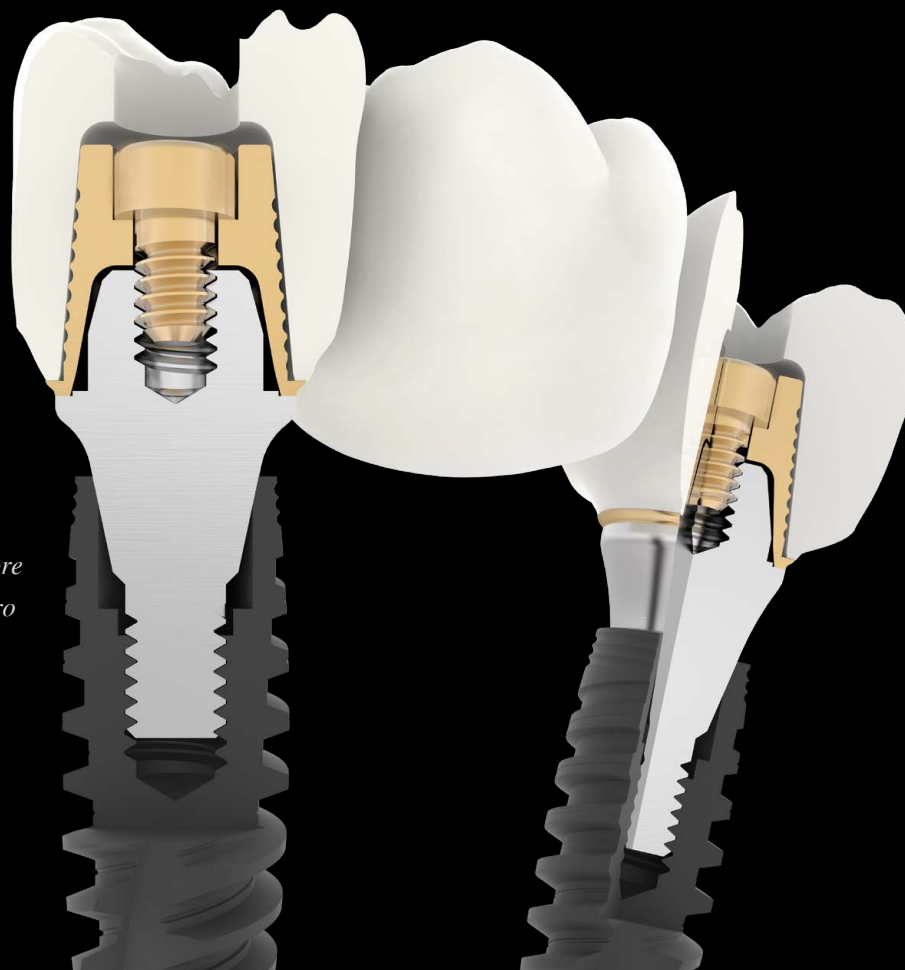

# ZIRKONZAHN MULTI UNIT ABUTMENT 17° E 30°

I Multi Unit Abutment 17° e 30° di Zirkozahn sono dotati rispettivamente di un angolo di 17° e 30° per compensare le inclinazioni degli impianti. Sono inoltre disponibili con due diversi tipi di connessione antirotazione che ne consentono il posizionamento intermedio. Possono essere utilizzati per corone singole o restauri a più elementi.



*Per corone singole e strutture a più elementi*

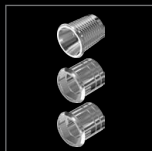

*Basi in titanio coniche, basi in titanio parallele e basi in titanio parallele One Position come componenti dei Multi Unit Abutment 17° e Multi Unit Abutment 30°. Le basi in titanio One Position consentono di evitare un posizionamento scorretto delle corone singole sui Multi Unit Abutment 17° con connessione antirotazione*



*Con connessione antirotazione e blocco antirotazione sulla piattaforma del Multi Unit Abutment*



*Disponibili anche in titanio placcato in oro, per una maggiore biocompatibilità e una minore tendenza al grigio del restauro finale*



*Disponibili in diverse altezze gengivali*

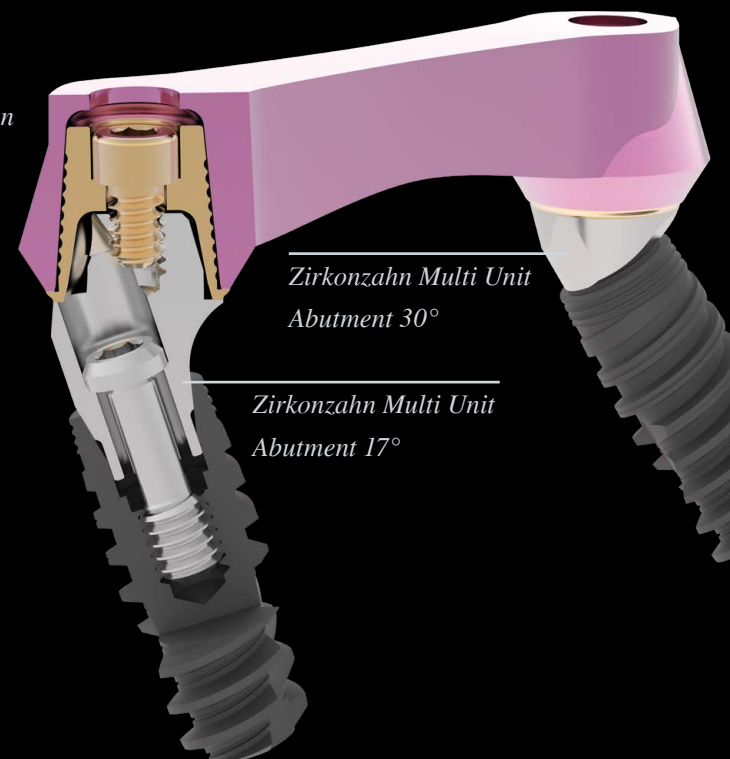

Zirkozahn Multi Unit Abutment 30°

Zirkozahn Multi Unit Abutment 17°

## ZIRKONZAHN MULTI UNIT ABUTMENT

*I Multi Unit Abutment, i Multi Unit Abutment 17° e i Multi Unit Abutment 30° di Zirkonzahn sono ideali per la realizzazione di restauri a più elementi. Questi abutment sono disponibili per tutti i diversi sistemi implantari e presentano una connessione alla sovrastruttura unificata. In questo modo, è possibile avvitare la sovrastruttura su diversi impianti o in maniera diretta o utilizzando una base in titanio addizionale. Inoltre, utilizzando questi abutment, anche le altre componenti (per es. basi in titanio, Scanmarker ecc.) possono essere ridotte ad un'unica connessione, compensando le divergenze.*

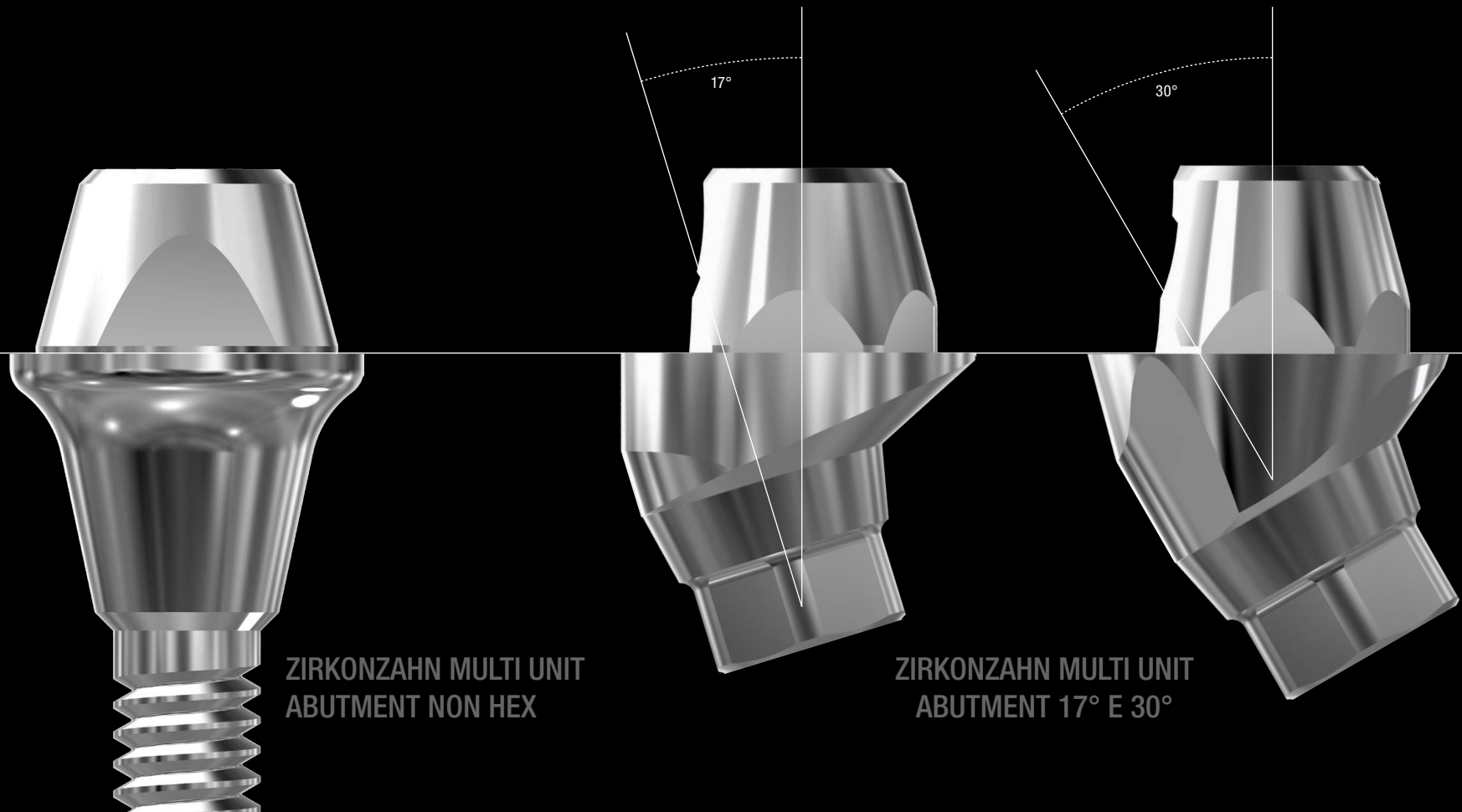

*Restauro fissato su due Multi Unit Abutment e due Multi Unit Abutment 17° che consentono di compensare gli assi divergenti degli impianti.*

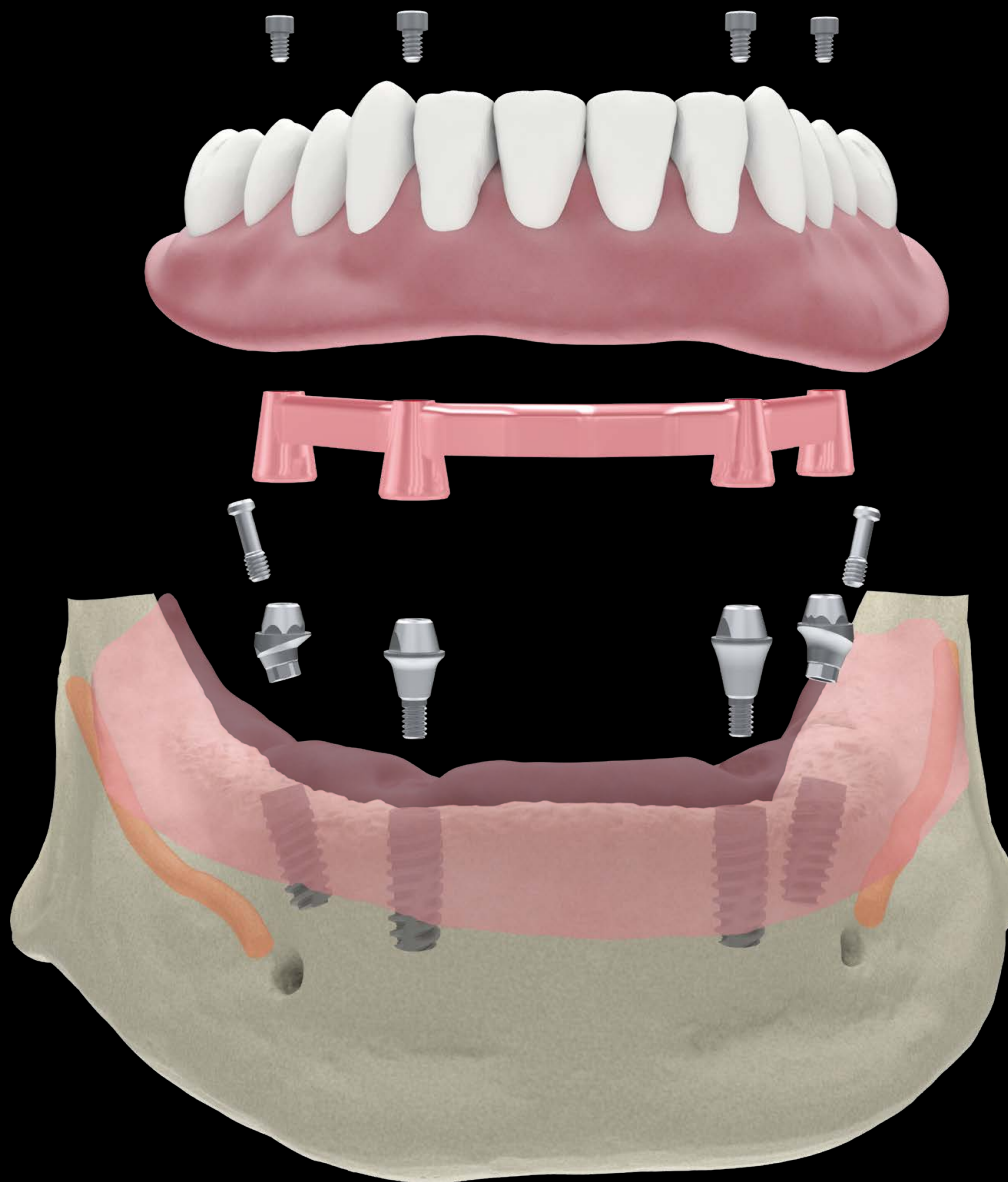



PER RESTAURI A PIÙ ELEMENTI

**NON HEX**



Base in titanio conica NON HEX + Vite per abutment in metallo



Base in titanio conica L10 NON HEX + Vite per abutment in metallo

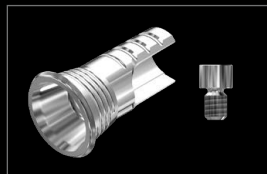

Base in titanio conica NON HEX K80 Angled Screw Channel (ASC)

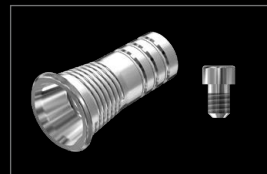

Base in titanio conica NON HEX K85



Multi Unit Abutment NON HEX + Vite per abutment in metallo

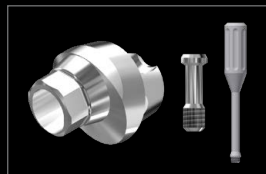

Multi Unit Abutment 17° + Vite per impianto + Strumento per l'inserimento



Multi Unit Abutment 30° + Vite per impianto + Strumento per l'inserimento



Impianto

PER CORONE SINGOLE

**HEX**



Base in titanio Narrow HEX Six Position + Vite per abutment in metallo



Base in titanio Narrow HEX One Position + Vite per abutment in metallo



Multi Unit Abutment 17° + Vite per impianto + Strumento per l'inserimento



Multi Unit Abutment 30° + Vite per impianto + Strumento per l'inserimento



Impianto

## COMPONENTI COMUNI



Transfer

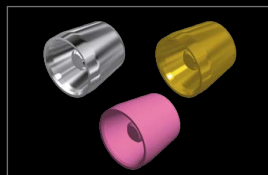

Vite di guarigione grigia o anodizzata in color oro o rosa

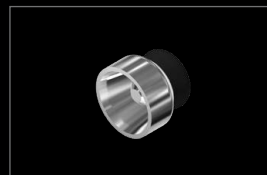

Zirkonzahn LOC-Connector

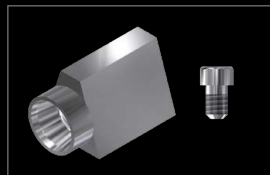

Scanmarker + Vite per abutment in metallo



White Scanmarker + Vite per abutment in metallo



White Metal Scanmarker (con vite integrata)



Analogo da laboratorio



ScanAnalog



Vite Labor per abutment  
Vite Black per abutment

## STRUMENTI



Screwdriver Zirkonzahn MUA



Adapter Ratchet Wrench



Safety Adapter Ratchet Wrench



Torque Ratchet Wrench



Screwdriver Handpiece



Screwdriver L10, L15, L20 e L35

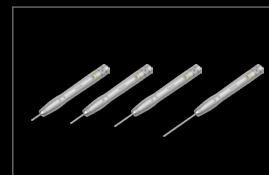

Screwdriver Lab

## TIPI DI CONNESSIONI PER I MULTI UNIT ABUTMENT

*A seconda della posizione dell'impianto, i due tipi di connessione (1 e 2) possono raddoppiare le possibilità di posizionamento.*

*Vista  
laterale*

*Vista  
dall'alto*

*Per ogni tipologia di connessione, si  
possono coprire diverse posizioni (ad  
esempio, per la connessione HEX ogni  
angolazione di 60°)*

*La possibilità di scegliere tra due  
diversi tipi di connessione consente di  
coprire tutte le posizioni intermedie  
(nel caso di una connessione HEX, ad  
esempio, ogni angolazione di 30°)*

*Connessione HEX  
Tipo 1*

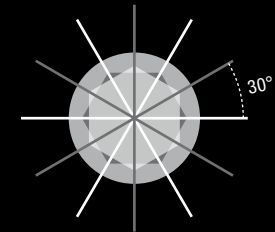
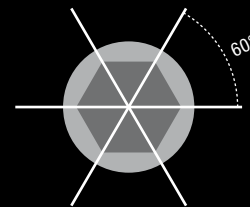

*Connessione HEX  
Tipo 2*

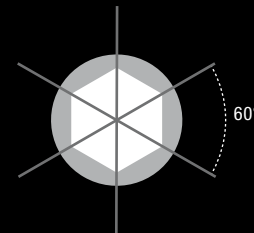
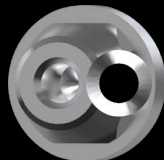

Connessione triangolare  
Tipo 1

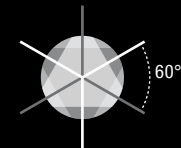
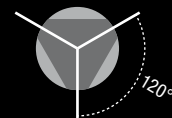

Connessione triangolare  
Tipo 2

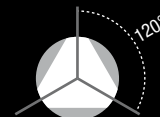

Connessione quadrata  
Tipo 1

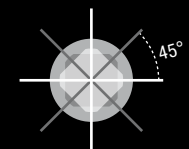
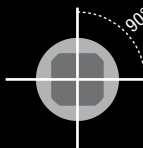

Connessione quadrata  
Tipo 2

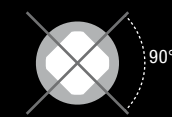

Connessione ottagonale  
Tipo 1

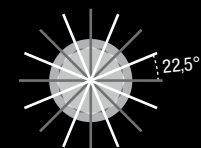
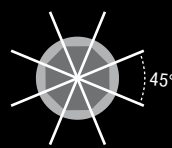

Connessione ottagonale  
Tipo 2

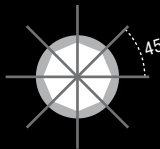

## ZIRKONZAHN LOC-CONNECTOR

*Zirkonzahn LOC-Connector è un sistema di attacco per impianti e barre utilizzato per fissare agli impianti protesi complete rimovibili, combinando quindi i vantaggi delle protesi fisse e rimovibili. Il meccanismo a scatto consente sia al paziente che al dentista di inserire e rimuovere la protesi facilmente. Può essere utilizzato esclusivamente per ponti e su Multi Unit Abutment, Multi Unit Abutment 17°, Multi Unit Abutment 30° e barre in metallo.*





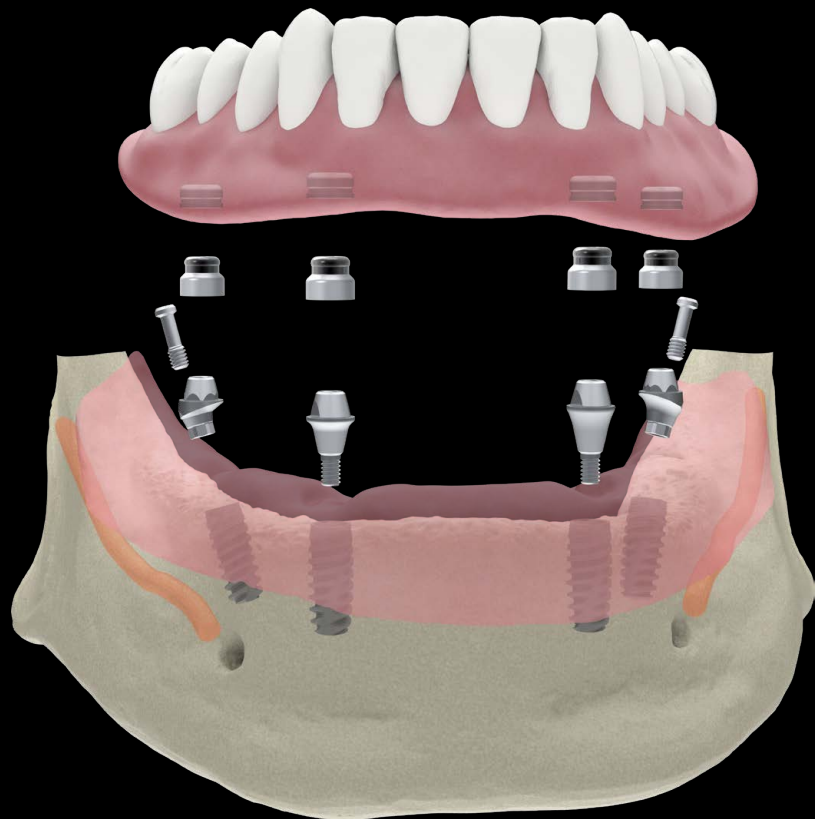

*Zirkonzahn LOC-Connector su Multi Unit Abutment*

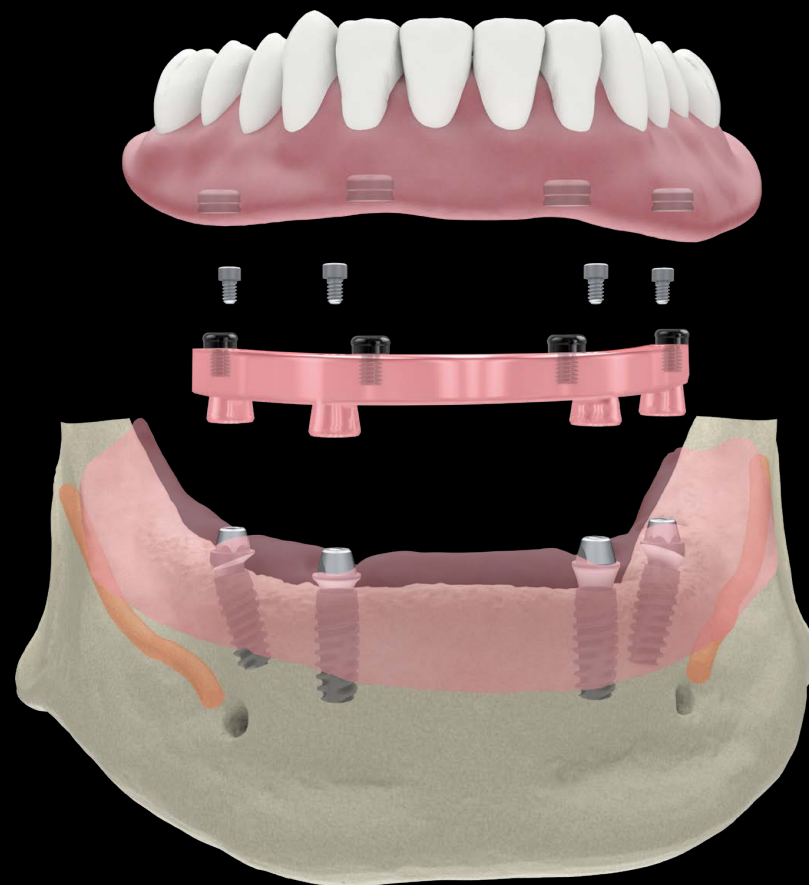

*Zirkonzahn LOC-Connector su barra in titanio*

## RAW-ABUTMENT® HEX

*I nostri Raw-Abutment®, realizzati in lega di titanio medicale di alta qualità (Ti-6Al-4V ELI in conformità a ASTM F136 e ISO 5832-3), consentono la produzione di abutment individuali grazie alle connessioni implantari prefabbricate industrialmente che garantiscono la massima precisione e adattabilità. La modellazione libera della loro geometria permette di compensare le divergenze implantari ed evitare, in questo modo, la protrusione dei canali vite, senza compromettere l'estetica del restauro finale. L'utilizzo di frese e strategie di fresatura specifiche garantisce, inoltre, una struttura superficiale particolarmente liscia. A seconda del sistema implantare utilizzato, sono disponibili diversi Raw-Abutment®.*



*Per corone singole o restauri a più elementi  
(specialmente per restauri cementati e non rimovibili)*



*Con connessione antirotazione*



*Disponibili con un diametro di 10 e 14 mm; Ø 14 mm ideale  
per la regione molare*



*Con il Titanium spectral-colouring Anodizer è possibile  
anodizzare i Raw-Abutment® in diversi colori*

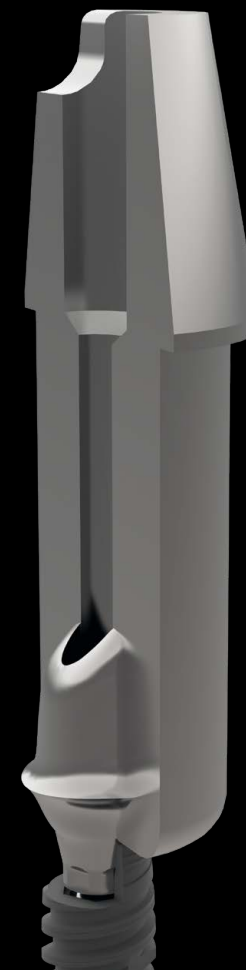

*Tramite speciali supporti dal  
diametro di 95 o 125 mm  
(Raw-Abutment® Holder),  
è possibile fresare fino a  
tre o sei Raw-Abutment®  
in un unico processo*



## VITE PER ABUTMENT IN METALLO

*Questa vite è adatta per fissare basi in titanio, Raw-Abutment® e Scanmarker. Non è adatta per le strutture in zirconia.*



*Per basi in titanio, Scanmarker e strutture in metallo con connessione diretta, non per abutment in zirconia*



*Con profilo di accoppiamento piatto o conico*



*Vite Gold per una maggiore biocompatibilità; la placcatura in oro impedisce la saldatura a freddo e l'allentamento involontario della vite*



*Vite Black per abutment: vite per fissare il restauro finale in bocca, caratterizzata da una maggiore resistenza e uno speciale rivestimento*



*Vite Labor per abutment: vite provvisoria per fissare la struttura sul modello*

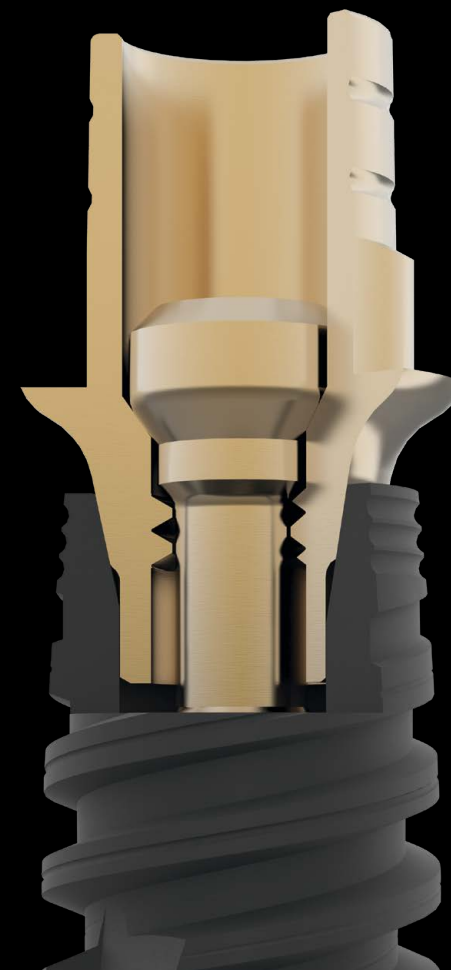

# VITE PER ABUTMENT IN ZIRCONIA

*Questa vite per abutment con profilo di accoppiamento piatto è ideale per le strutture in zirconia o resina avvitate direttamente. Per tutti i restauri supportati da impianti si consiglia tuttavia l'utilizzo di basi in titanio.*



*Per abutment individuali in zirconia e resina*

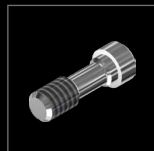

*Con profilo di accoppiamento piatto*



*Vite Gold per una maggiore biocompatibilità; la placcatura in oro impedisce la saldatura a freddo e l'allentamento involontario della vite*



*Vite Black per abutment: vite per fissare il restauro finale in bocca, caratterizzata da una maggiore resistenza e uno speciale rivestimento*



*Vite Labor per abutment: vite provvisoria per fissare la struttura sul modello*





## APPLICAZIONE

*Le basi in titanio, i Raw-Abutment® e gli Scanmarker possono essere fissati all'impianto utilizzando la vite per abutment in metallo. Per gli abutment realizzati in zirconia integrale senza basi in titanio, è invece necessario utilizzare viti con profilo piatto per evitare lo sviluppo di tensioni all'interno della zirconia che, nel peggiore dei casi, potrebbero scheggiare l'abutment.*



*oppure*



### VITE PER ABUTMENT IN METALLO

*A seconda del sistema implantare utilizzato, la vite può avere un profilo conico o piatto.*

*solo*



### VITE PER ABUTMENT IN ZIRCONIA

*Solo con profilo piatto. Per lavori in resina o 100% zirconia.*

**CORRETTO**

Vite per abutment in zirconia



Abutment in zirconia

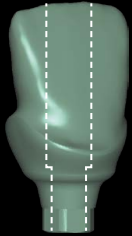

Impianto

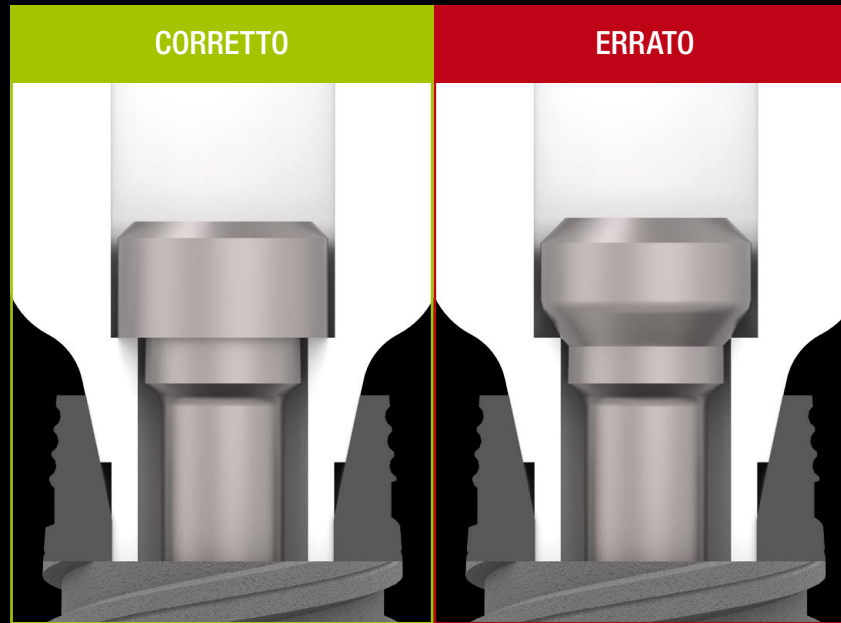

**CORRETTO**

**ERRATO**

**ERRATO**

Vite per abutment in metallo

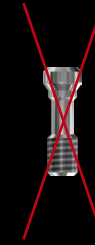

Abutment in zirconia

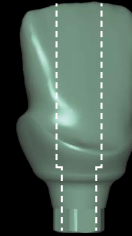

Impianto

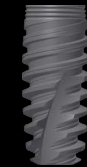

## ZIRKONZAHN TITANIUM POST

*Gli Zirkonzahn Titanium Post sono perni radicolari realizzati in lega di titanio medicale, concepiti per la ricostruzione di denti trattati endodonticamente con difetti coronali estesi. Con l'ausilio di appositi strumenti è possibile determinare la posizione e l'inclinazione dei perni in modo da trasferire le informazioni nel software di progettazione per le successive fasi di lavoro.*

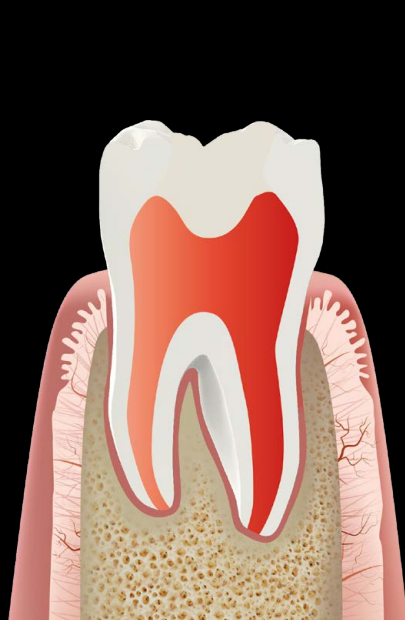

*Dente infiammato*

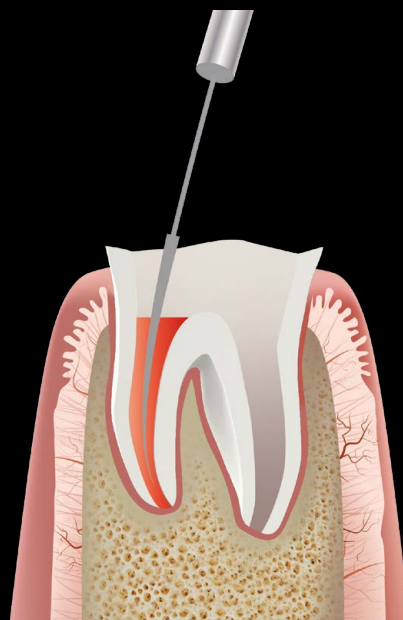

*Rimozione dei nervi e pulizia dei canali*

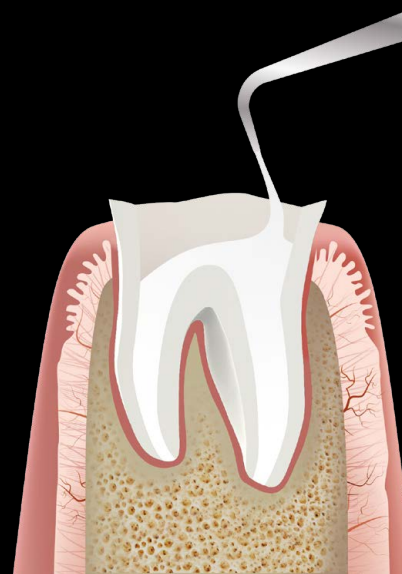

*Applicazione di materiale di riempimento*



*Perforazione del canale radicolare*

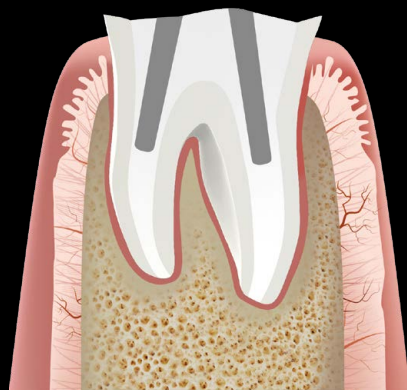

*Preparazione dei canali per i perni*

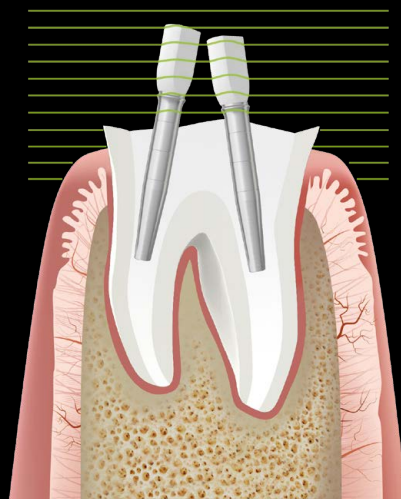

*Inserimento dei perni radicolari  
in titanio con attacchi speciali;  
digitalizzazione*

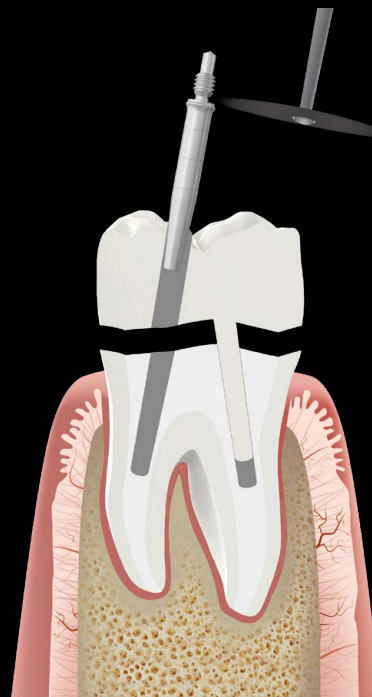

*Taglio del perno; inserimento della  
corona dotata di perno*

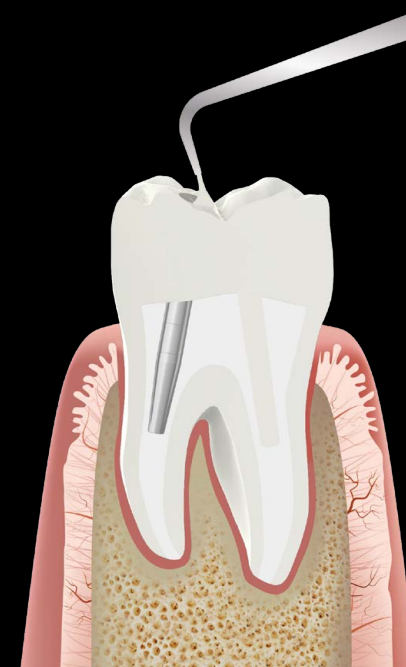

*Sigillatura del canale del perno  
nella corona*

## STRUMENTI

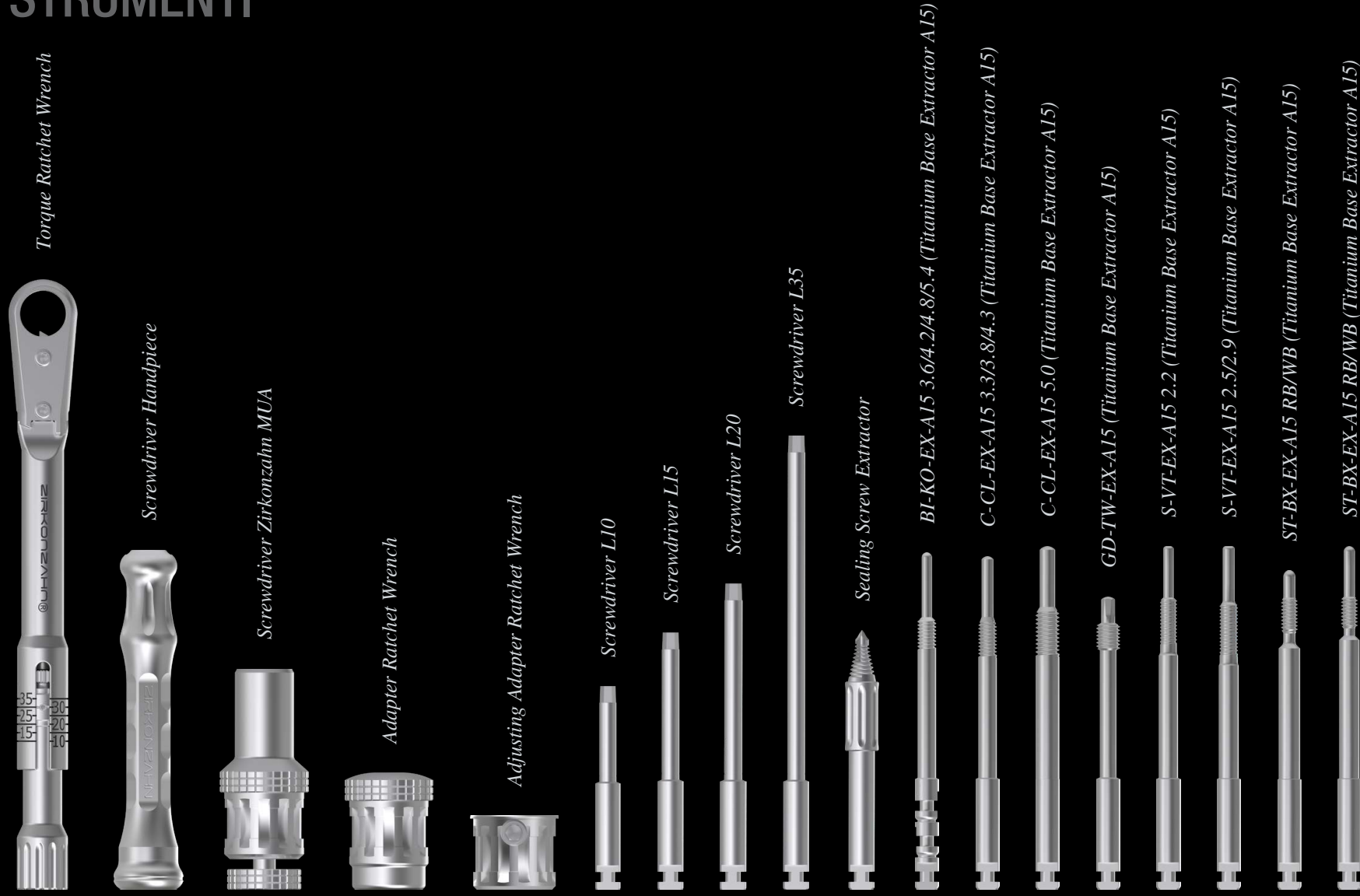



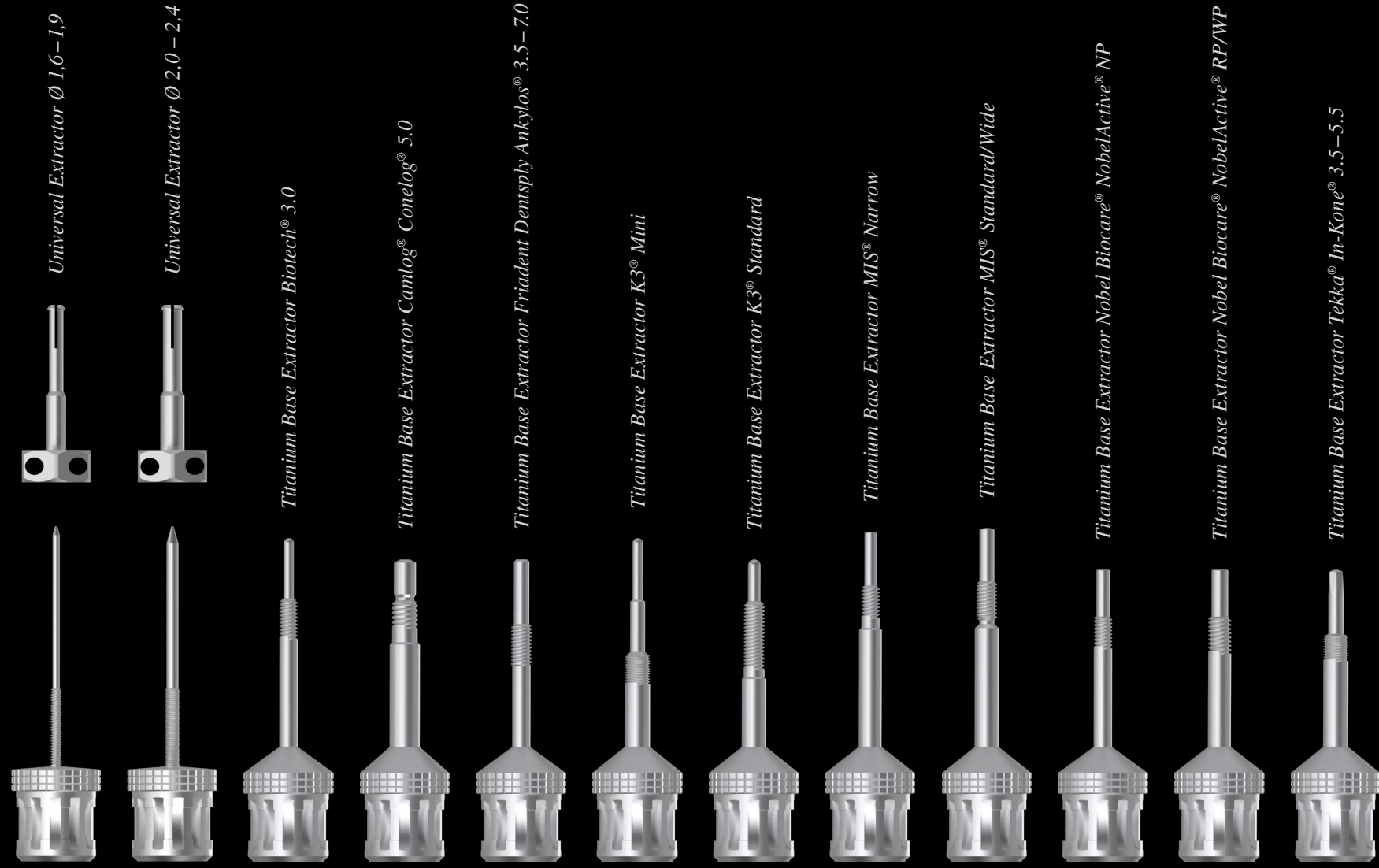

*Universal Extractor Ø 1,6 – 1,9*

*Universal Extractor Ø 2,0 – 2,4*

*Titanium Base Extractor Biotech® 3.0*

*Titanium Base Extractor Camlog® Conelog® 5.0*

*Titanium Base Extractor Friadent Dentsply Ankylos® 3.5 – 7.0*

*Titanium Base Extractor K3® Mini*

*Titanium Base Extractor K3® Standard*

*Titanium Base Extractor MIS® Narrow*

*Titanium Base Extractor MIS® Standard/Wide*

*Titanium Base Extractor Nobel Biocare® NobelActive® NP*

*Titanium Base Extractor Nobel Biocare® NobelActive® RP/WP*

*Titanium Base Extractor Tekka® In-Kone® 3.5 – 5.5*

## TITANIUM BASE EXTRACTOR

*Gli abutment si posizionano direttamente nel modello o nella bocca del paziente sugli analoghi da laboratorio o sugli impianti per essere poi avvitati. Se l'abutment è fissato su un impianto con geometria di connessione dal profilo piatto, si ottiene una connessione con bloccaggio per attrito. Con il metodo manuale convenzionale, le due componenti non possono essere separate l'una dall'altra senza causare danni; con il Titanium Base Extractor, questo è invece possibile senza provocare il sovraccarico dell'area osteointegrata.*

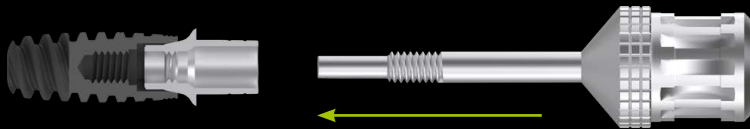

*Il Titanium Base Extractor si avvita nella filettatura interna dell'abutment ...*

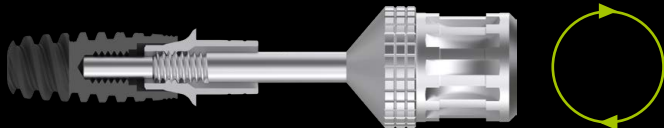

*... fino a quando si raggiunge la base dell'impianto.*

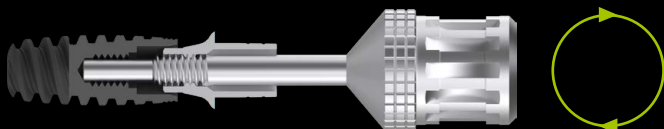

*Con un avvitamento ulteriore ...*

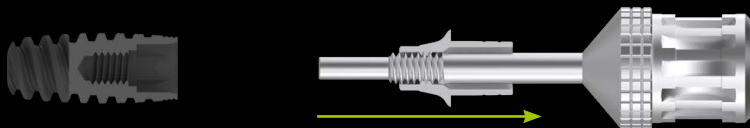

*... l'abutment viene rimosso dall'impianto o dall'analogo da laboratorio senza causare danni*

# TITANIUM BASE EXTRACTOR A15

*Il Titanium Base Extractor A15 viene utilizzato per rimuovere gli abutment dagli impianti o analoghi da laboratorio, senza causare il sovraccarico dell'area osteointegrata. Grazie al suo gambo ad angolo retto unificato può essere utilizzato in combinazione con l'Adapter Ratchet Wrench o lo Screwdriver Handpiece. In condizioni di spazio limitato, il Titanium Base Extractor A15 può essere inoltre accorciato individualmente utilizzando l'Adjusting Adapter Ratchet Wrench.*

*Inserire il Titanium Base Extractor A15 nell'Adapter Ratchet Wrench e rimuovere l'abutment dall'impianto.*

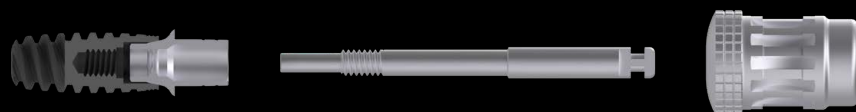

*Inserire il Titanium Base Extractor A15 nello Screwdriver Handpiece e rimuovere l'abutment dall'analogo da laboratorio.*

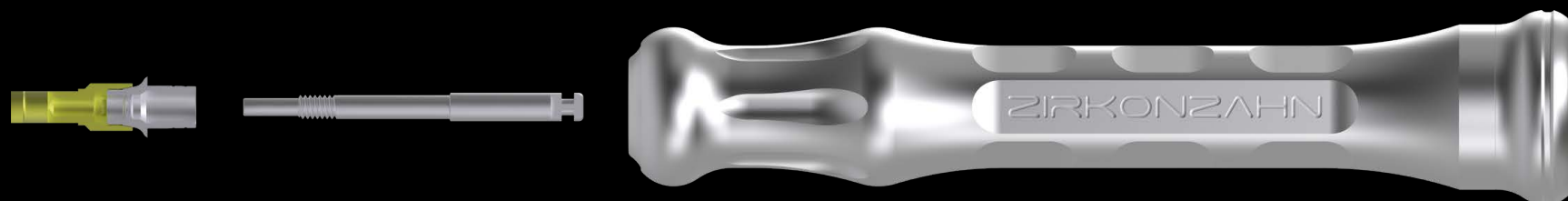

*La libreria di sistemi disponibili per il Titanium Base Extractor A15 viene costantemente ampliata.*

# UNIVERSAL EXTRACTOR

*L'Universal Extractor è utilizzato per rimuovere le strutture secondarie avvitate direttamente (per es. in metallo o resina) e le basi in titanio senza filettatura interna dagli impianti con geometrie di connessione dal profilo piatto.*

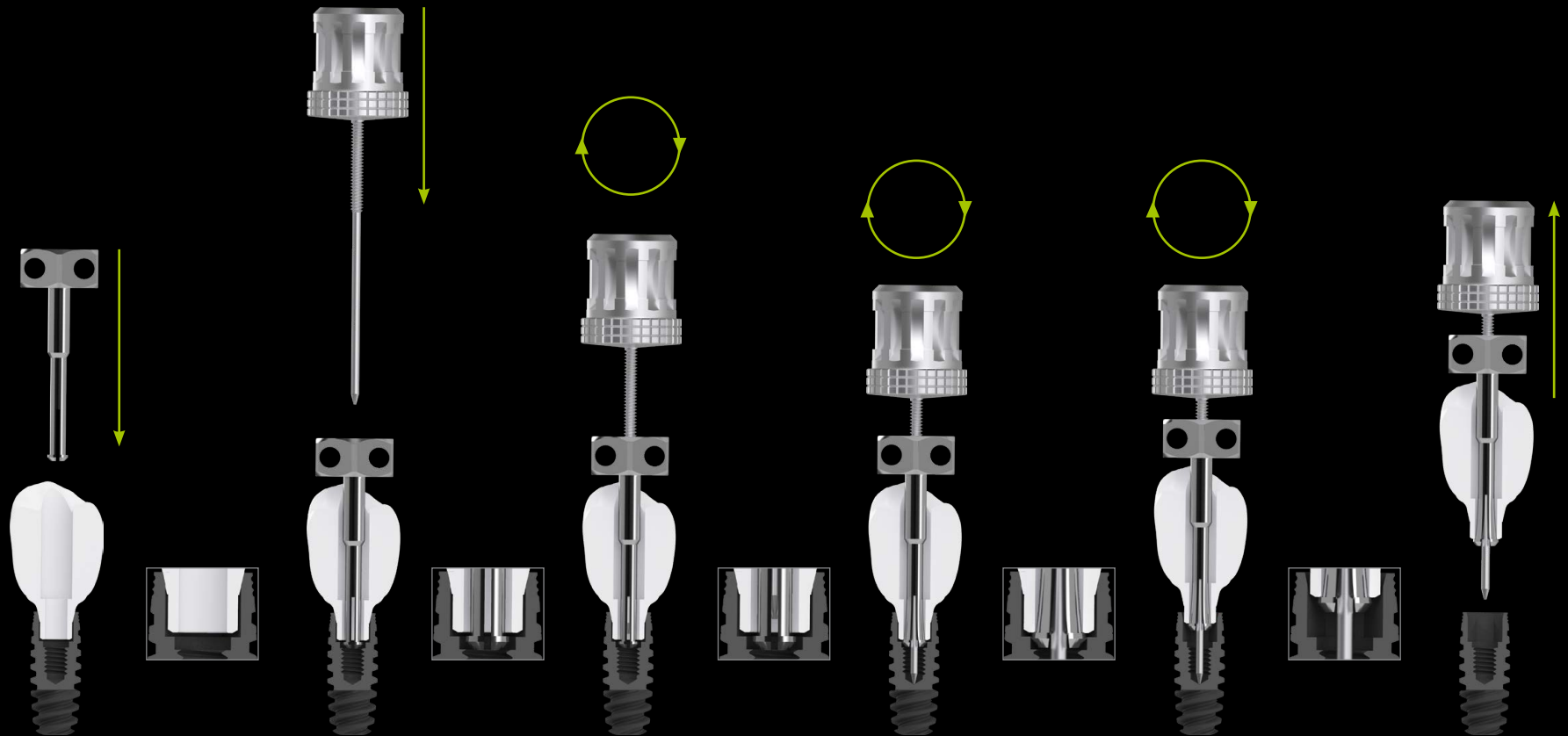

# SEALING SCREW EXTRACTOR

*Il Sealing Screw Extractor consente di allentare le viti di chiusura nelle strutture in zirconia senza danneggiare la filettatura del canale vite.*

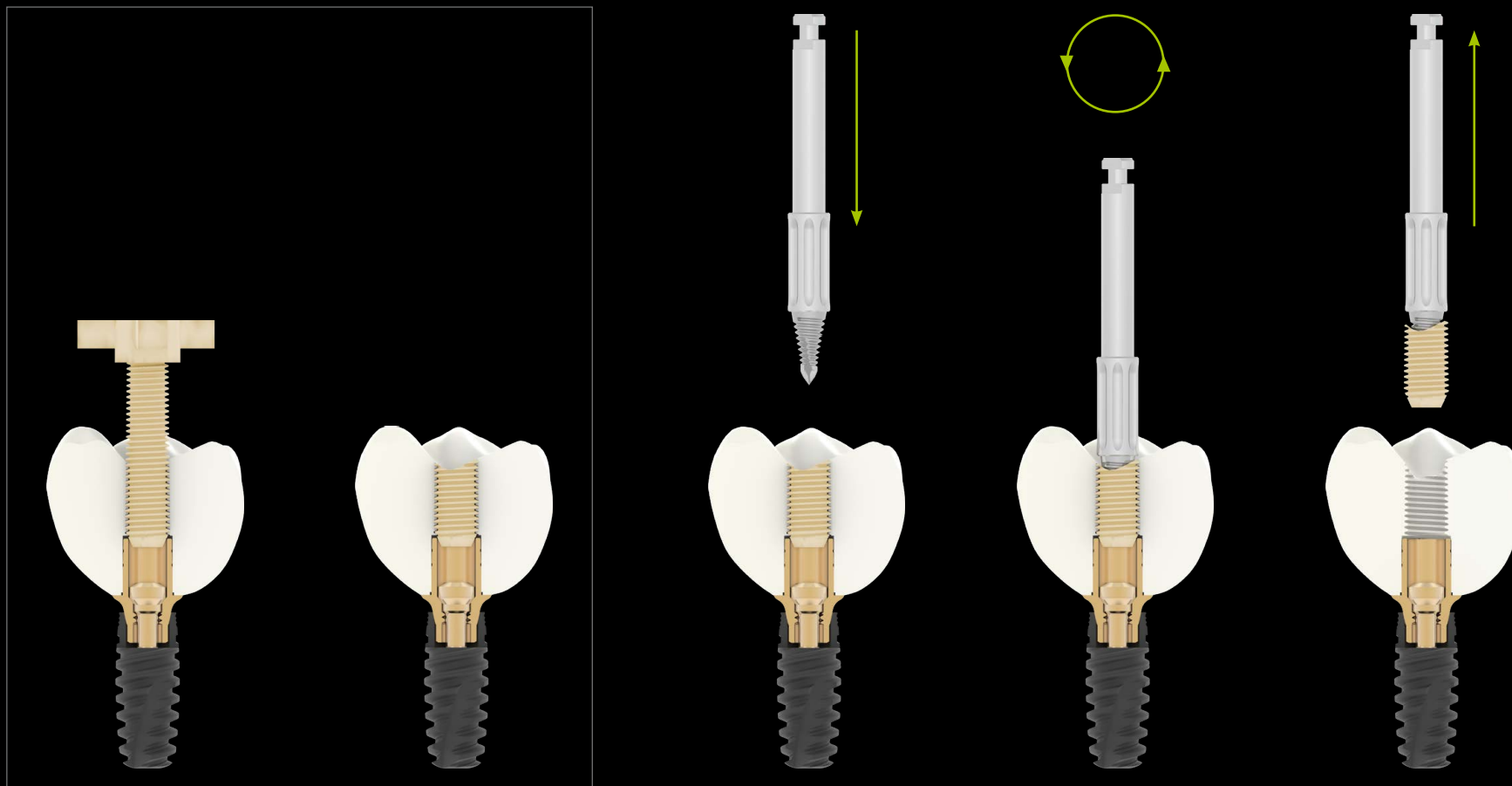



## SCREW EXTRACTOR RESCUE KIT

*Lo Screw Extractor Rescue Kit consente di rimuovere dall'impianto la vite per abutment che si è rotta. Grazie ad una fresa con taglio a sinistra e alla rispettiva guida (Drill Guide), da posizionare con precisione sull'impianto, è possibile rimuovere la vite senza causare danni.*

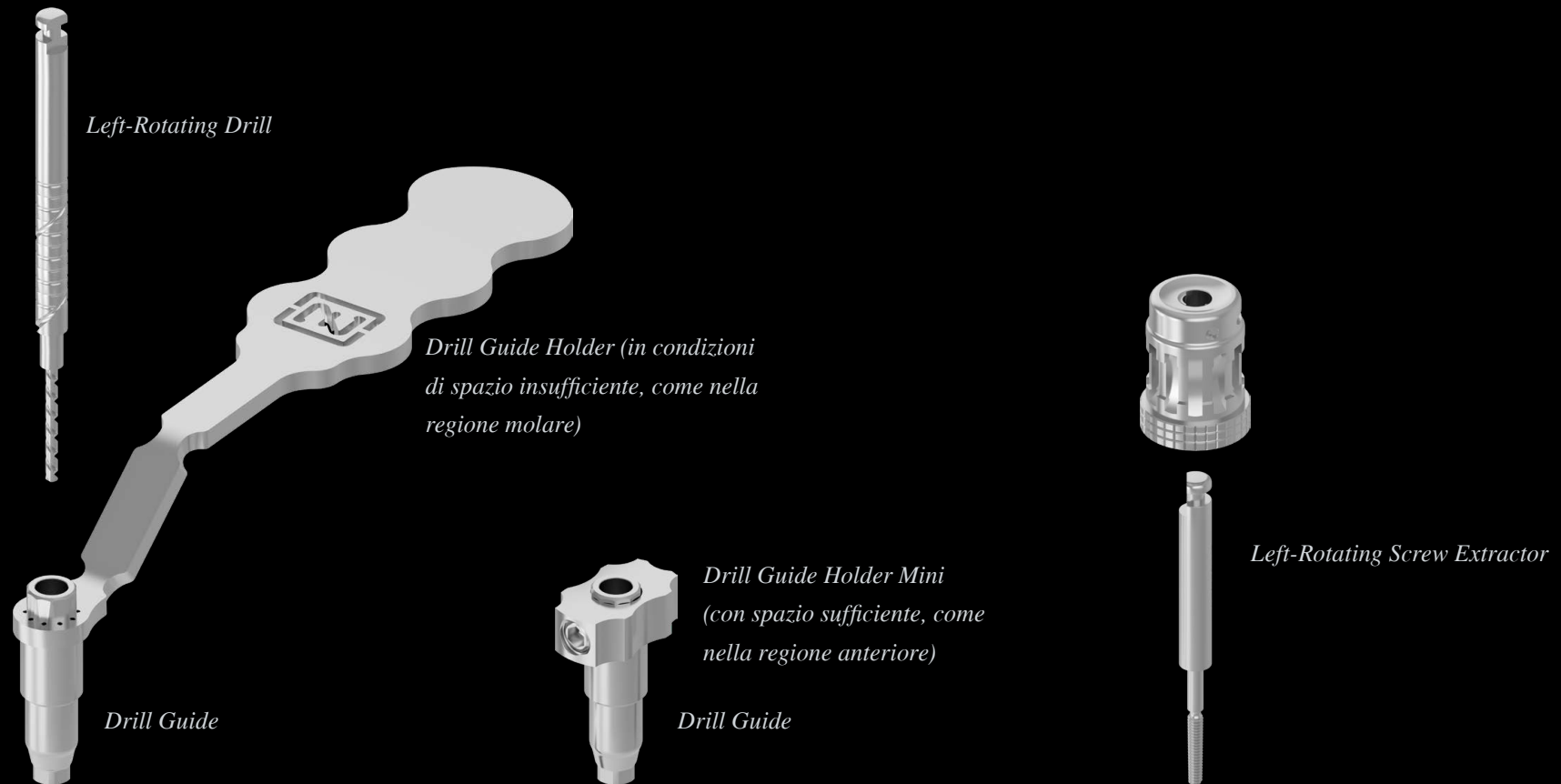

GUARDA IL VIDEO PER UNA  
DESCRIZIONE DETTAGLIATA



*La guida della fresa è dotata di uno “stop di profondità” che impedisce di danneggiare l’impianto. Dopo il processo di foratura, la fresa e la sua guida vengono rimosse.*

*Se la vite si è già allentata dall’impianto può essere rimossa facilmente, altrimenti sono necessari lo Screw Extractor e l’Adapter Ratchet Wrench. Dopo aver avvitato lo Screw Extractor nella fresa, è possibile rimuovere la vite.*



# SCREW EXTRACTOR RESCUE KIT TRAINING

Lo Screw Extractor Rescue Kit Training, concepito come set per esercitazioni, è composto da tutte le componenti e gli strumenti necessari per la rimozione di viti per abutment rotte (utilizzabile con gli impianti Straumann® Bone Level®).

## COMPONENTI DEL KIT:

- 1x Screw Extractor Rescue Kit Box
- 3x Left-Rotating Drill
- 2x Left-Rotating Screw Extractor
- 1x Drill Guide Holder Mini
- 1x Drill Guide Holder
- 1x Drill Guide
- 1x ScanAnalog Holder
- 4x ScanAnalog





# UNIVERSAL SCREWDRIVER SET

*Set di strumenti adattato in maniera ottimale al flusso di lavoro quotidiano di studi dentistici e laboratori. A seconda dei casi sono disponibili diversi strumenti perfettamente combinabili tra loro.*

*L'Universal Screwdriver Set può essere inoltre personalizzato con un massimo di 25 cacciaviti o estrattori dal gambo ad angolo retto di Zirkonzahn.*



*Torque Ratchet Wrench*



*Adapter Ratchet Wrench*



*Cacciavite disponibile in diverse lunghezze a seconda del sistema implantare (short, medium, long, extra-long)*



SCANSIONA IL CODICE QR  
PER MAGGIORI INFORMAZIONI



*I cacciaviti sono forniti  
individualmente e disponibili in  
diverse lunghezze a seconda del  
sistema implantare (short, medium,  
long, extra-long)*



*Torque Ratchet Wrench*

*Screwdriver Handpiece*



*Screwdriver*

*Zirkonzahn MUA*

*Adapter Ratchet Wrench*



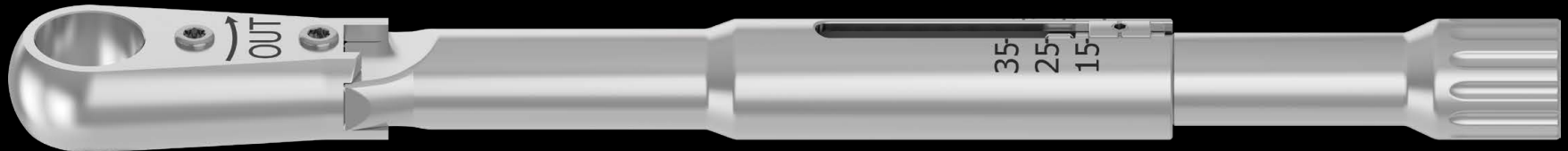

## SCREWDRIVER ZIRKONZAHN MUA

*Cacciavite per il fissaggio e la rimozione dei Multi Unit Abutment NON HEX di Zirkonzahn, impiegato senza Adapter Ratchet Wrench, ma utilizzabile con o senza la chiave dinamometrica Torque Ratchet Wrench.*



## TORQUE RATCHET WRENCH

*Chiave dinamometrica autoclavabile e riutilizzabile, concepita per l'utilizzo in combinazione con appositi inserti Zirkonzahn come adattatori, cacciaviti ed estrattori. Approvata sia per uso orale che in laboratorio sul modello.*

### SCREWDRIVER HANDPIECE

*Per il fissaggio di tutti gli inserti Zirkonzahn con gambo ad angolo retto. Da utilizzare solo in laboratorio sul modello (non approvato per uso intraorale).*



### INSTRUMENT CASE UNIVERSAL SCREWDRIVER SET

*Per riporre in modo ordinato e sicuro tutti gli strumenti necessari.*



### ADAPTER RATCHET WRENCH

*Garantisce un fissaggio saldo e sicuro tra i diversi strumenti e la chiave dinamometrica Torque Ratchet Wrench di Zirkonzahn.*



## SET SCREWDRIVER LAB & SCREWDRIVER HOLDER MAGPRISM

*I nuovi cacciaviti Screwdriver Lab di Zirkonzahn sono indicati per il fissaggio e la rimozione di diverse viti sul modello. A seconda del sistema implantare, questi cacciaviti presentano un codice colore sull'impugnatura e vengono forniti con una vite della stessa codifica cromatica per identificare il cacciavite e il suo alloggiamento all'interno del porta-cacciaviti Screwdriver Holder MagPrism.*

*Nel porta-cacciaviti Screwdriver Holder MagPrism è possibile riporre in maniera sicura e ordinata fino a tre Screwdriver Lab. Lo Screwdriver Holder MagPrism presenta una superficie magnetica che permette di combinare diversi porta-cacciaviti per riporre utensili aggiuntivi.*

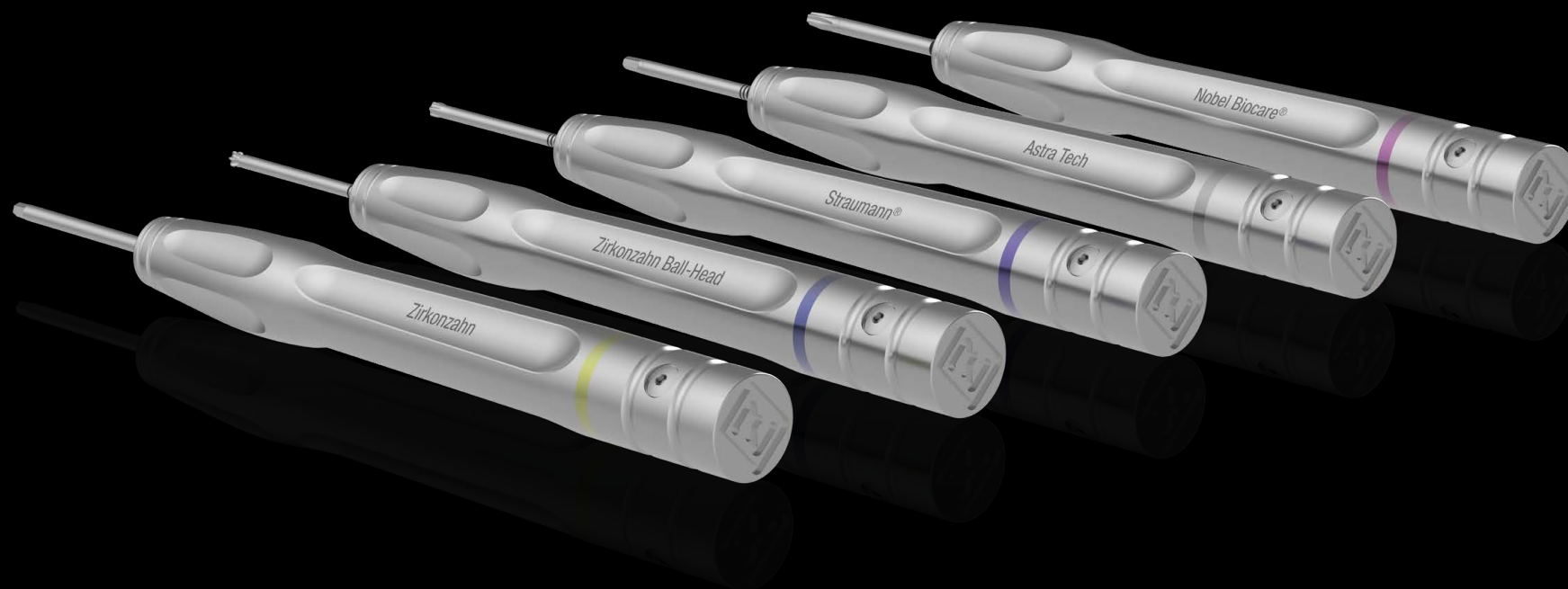

SCANSIONA IL CODICE QR  
PER MAGGIORI INFORMAZIONI



Lo Screwdriver Holder MagPrism è un porta-cacciaviti magnetico combinabile con altri porta-cacciaviti per conservare in modo ordinato i cacciaviti aggiuntivi Screwdriver Lab



Cacciavite Screwdriver Lab per il fissaggio e la rimozione di diverse viti sul modello (non approvato per uso intraorale).

Lo Screwdriver Lab è disponibile in diverse lunghezze e per diversi sistemi.

Il codice a colori varia a seconda del sistema implantare

Vite con lo stesso codice colore del cacciavite per identificarne l'alloggiamento nello Screwdriver Holder MagPrism e per un facile riconoscimento del sistema implantare

Sono disponibili tre alloggiamenti per cacciaviti Screwdriver Lab

Sul lato inferiore, lo Screwdriver Holder MagPrism è dotato di cuscinetti in gomma antiscivolo

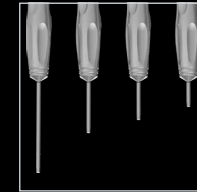

## ADJUSTING ADAPTER RATCHET WRENCH

L'Adjusting Adapter Ratchet Wrench è utilizzato per l'inserimento di cacciaviti Zirkonzahn con gambo ad angolo retto nella chiave dinamometrica Torque Ratchet Wrench. In condizioni di spazio limitato, come ad esempio nella regione molare, il suo particolare design consente di utilizzare cacciaviti dalla lunghezza ridotta. Per determinare la lunghezza ideale, inserire l'apposito cacciavite nell'Adjusting Adapter Ratchet Wrench fino alla lunghezza desiderata. Dopodiché accorciare il cacciavite e reinserirlo nuovamente nell'Adjusting Adapter Ratchet Wrench, quindi fissarlo con le tre viti di serraggio.

L'Adjusting Adapter Ratchet Wrench è approvato sia per uso intraorale che in laboratorio sul modello.

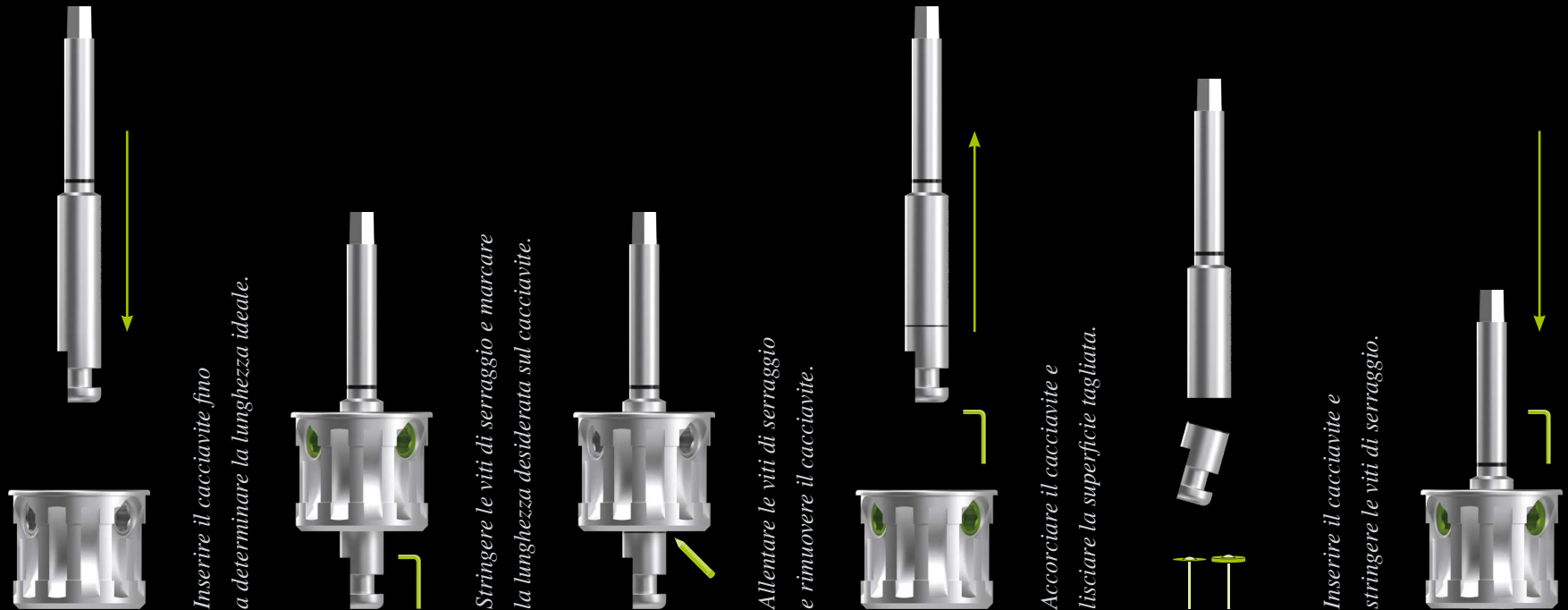



# SAFETY ADAPTER RATCHET WRENCH

*Il Safety Adapter Ratchet Wrench di Zirkozahn garantisce un fissaggio saldo e sicuro tra la chiave dinamometrica (Torque Ratchet Wrench) e i diversi strumenti inseriti, come i cacciaviti o gli estrattori dal gambo ad angolo retto, assicurando quindi maggiore sicurezza e controllo durante gli interventi intraorali. La possibilità di fissare del filo interdentale all'adattatore, ne impedisce inoltre la caduta nel cavo orale del paziente, evitandone l'eventuale deglutizione o aspirazione.*

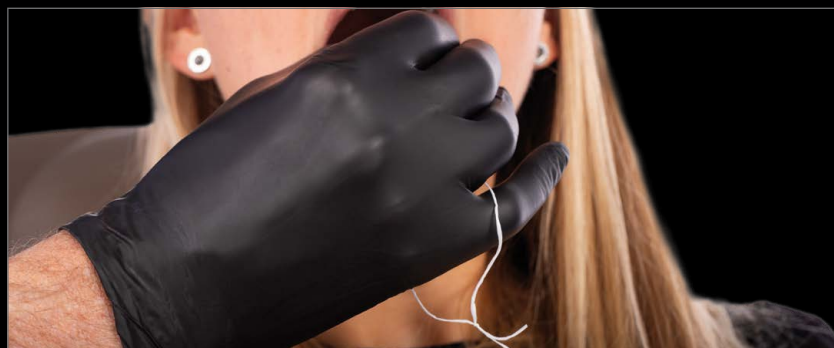

## TECNICA DEL DOUBLE SCREW METAL

*La realizzazione di un circolare su impianti divergenti rappresenta una delle sfide maggiori.*

*La nuova funzione Double Screw Metal del software Zirkonzahn.Modellier (modulo software Attacchi) consente di aggiungere viti supplementari per fissare la struttura secondaria alla barra in titanio. Grazie a questa nuova funzione, è possibile visualizzare la posizione virtuale delle viti aggiuntive e creare i canali vite filettati all'interno del design della barra. La resa 3D indica inoltre sia la posizione ottimale del canale vite filettato nella struttura primaria che l'adattamento ideale della testa della vite nella sovrastruttura. I canali vite generati virtualmente sono poi integrati nella barra durante il processo di fresaggio. La barra in titanio è quindi avvitata agli impianti e, a sua volta, la struttura secondaria è avvitata alla barra.*

*Con la tecnica del Double Screw Metal è possibile evitare canali vestibolari antiestetici e realizzare riabilitazioni supportate da barre altamente stabili, anche in casi complessi senza comprometterne l'estetica finale.*

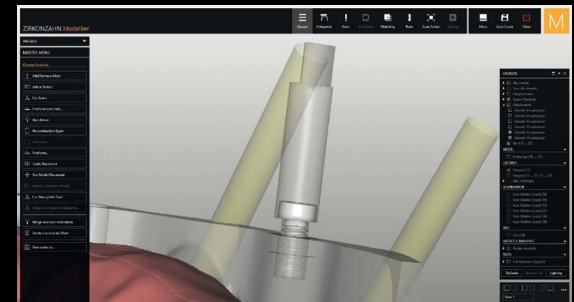
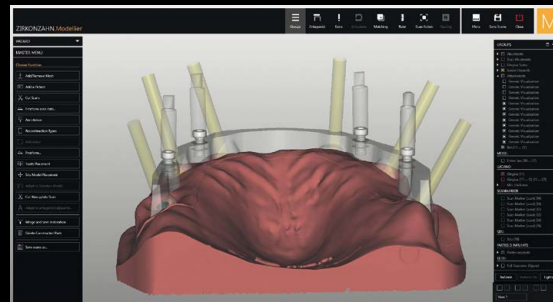
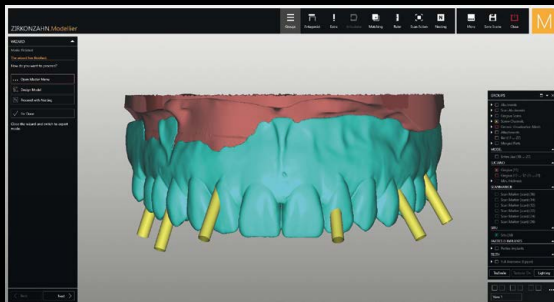

GUARDA LA GALLERIA DEL CASO

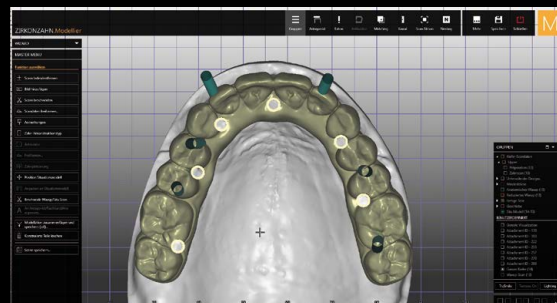
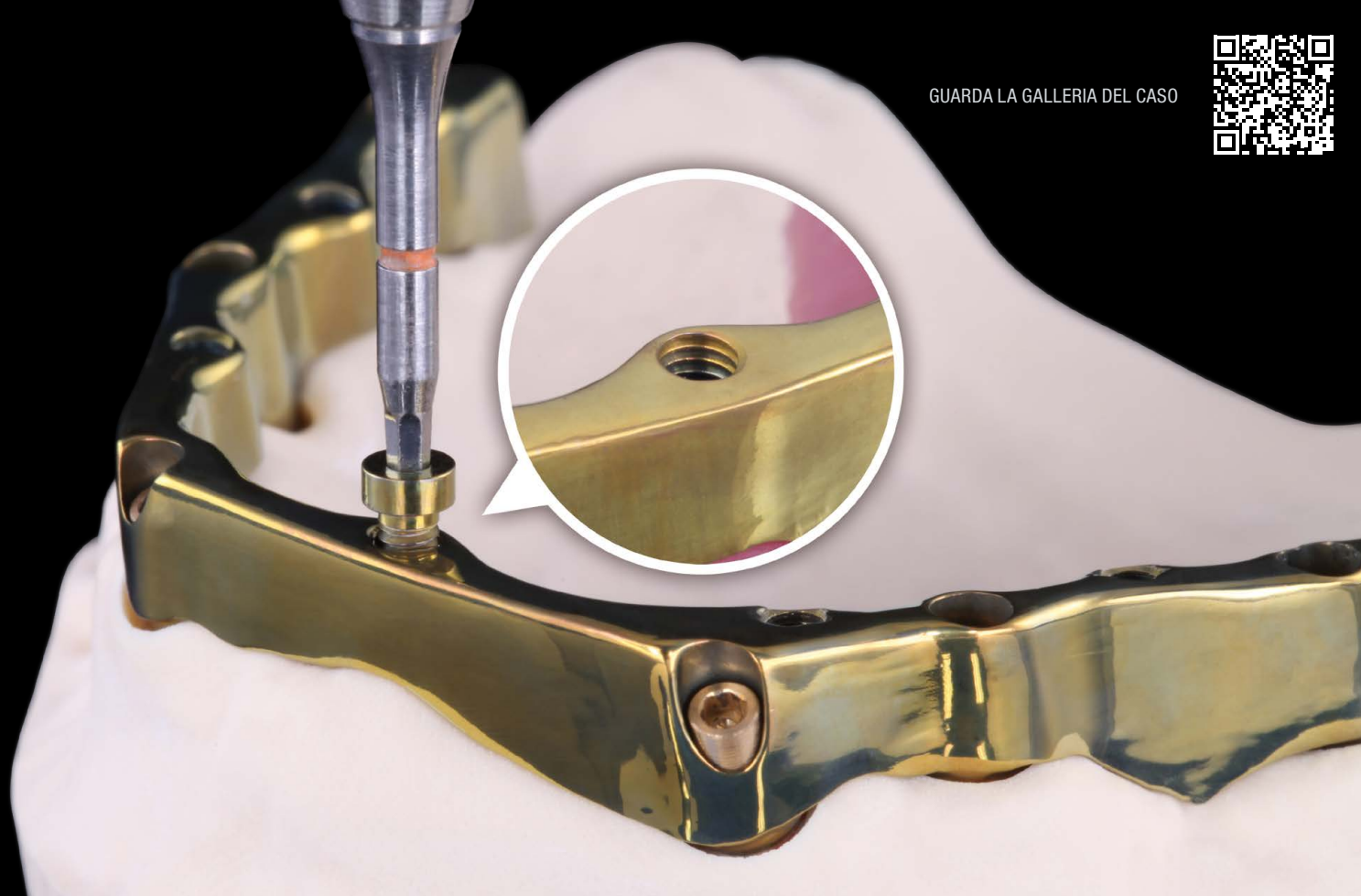

SOFTWARE

VISIONE GENERALE

ACCESSORI

TITANIUM POST

RAW-ABUTMENT®











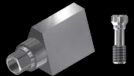







LOC-CONNECTOR

MUA

BASI IN TITANIO











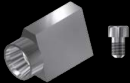







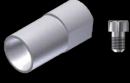

REGISTRAZIONE

## SET DISPONIBILI

ANALOGO	SCANMARKER	TRANSFER	RAW-ABUTMENT®	BASI IN TITANIO			
<p>Analogo da laboratorio</p> 	<p>Scanmarker + Vite per abutment in metallo</p> 	<p>Transfer</p> 	<p>Raw-Abutment® HEX + Vite per abutment in metallo</p> 	<p>Base in titanio Narrow HEX + Vite per abutment in metallo</p> 	<p>Base in titanio Narrow HEX Gold + Vite Gold per abutment in metallo</p> 	<p>Base in titanio parallela HEX + Vite per abutment in metallo</p> 	<p>Base in titanio parallela HEX Gold + Vite Gold per abutment in metallo</p> 
	<p>White Scanmarker + Vite per abutment in metallo</p> 		<p>Raw-Abutment® D14 HEX + Vite per abutment in metallo</p> 	<p>Base in titanio Narrow NON HEX + Vite per abutment in metallo</p> 	<p>Base in titanio Narrow NON HEX Gold + Vite Gold per abutment in metallo</p> 	<p>Base in titanio conica NON HEX + Vite per abutment in metallo</p> 	<p>Base in titanio conica NON HEX Gold + Vite Gold per abutment in metallo</p> 
	<p>White Metal Scanmarker</p> 					<p>Base in titanio parallela HEX K85 + Vite per abutment in metallo</p> 	<p>Base in titanio parallela HEX K85 Gold + Vite Gold per abutment in metallo</p> 
<p>ScanAnalog</p> 						<p>Base in titanio conica NON HEX K85 + Vite per abutment in metallo</p> 	<p>Base in titanio conica NON HEX K85 Gold + Vite Gold per abutment in metallo</p> 

BASI IN TITANIO		VITI				STRUMENTI	
<p>Base in titanio HEX K80 Angled Screw Channel (ASC) + Vite per abutment in metallo</p> 	<p>Base in titanio HEX K80 Angled Screw Channel (ASC) Gold + Vite Gold per abutment in metallo</p> 	<p>Vite per abutment in metallo</p> 	<p>Vite Gold per abutment in metallo</p> 	<p>Vite Labor per abutment in metallo</p> 	<p>Vite Black per abutment in metallo</p> 	<p>Screwdriver Zirkonzahn</p> 	<p>Torque Ratchet Wrench</p> 
<p>Base in titanio NON HEX K80 Angled Screw Channel (ASC) + Vite per abutment in metallo</p> 	<p>Base in titanio NON HEX K80 Angled Screw Channel (ASC) Gold + Vite Gold per abutment in metallo</p> 	<p>Vite per abutment in zirconia</p> 	<p>Vite Gold per abutment in zirconia</p> 	<p>Vite Labor per abutment in zirconia</p> 	<p>Vite Black per abutment in zirconia</p> 	<p>Sealing Screw Extractor</p> 	<p>Universal Extractor o Titanium Base Extractor o Titanium Base Extractor A15</p> 
						<p>Screw Extractor Rescue Kit + Screw Extractor Rescue Kit Training</p> 	

## SET ZIRKONZAHN MUA DISPONIBILI

ANALOGO	SCANMARKER	TRANSFER	VITI DI GUARIGIONE	ZIRKONZAHN LOC-CONNECTOR	MULTI UNIT ABUTMENT	BASI IN TITANIO		
Analogo da laboratorio 	Scanmarker + Vite per abutment in metallo 	Transfer 	Vite di guarigione grigia, anodizzabile 	Zirkonzahn LOC-Connector 	Multi Unit Abutment NON HEX + Vite per abutment in metallo 	Multi Unit Abutment NON HEX Gold + Vite Gold per abutment in metallo 	Base in titanio conica NON HEX + Vite per abutment in metallo 	Base in titanio conica NON HEX Gold + Vite Gold per abutment in metallo 
	White Scanmarker + Vite per abutment in metallo 		Vite di guarigione color oro, anodizzata 		Multi Unit Abutment 17° + Vite per impianto + Strumento per l'inserimento 	Multi Unit Abutment 17° Gold + Vite Gold per impianto + Strumento per l'inserimento 	Base in titanio Narrow HEX + Vite per abutment in metallo 	Base in titanio Narrow HEX Gold + Vite Gold per abutment in metallo 
	White Metal Scanmarker + Vite per abutment in metallo 		Vite di guarigione rosa, anodizzata 		Multi Unit Abutment 30° + Implantatschraube + Insertion Tool 	Multi Unit Abutment 30° Gold + Implantatschraube Gold + Insertion Tool 	Base in titanio Narrow HEX One Position + Vite per abutment in metallo 	Base in titanio Narrow HEX One Position Gold + Vite Gold per abutment in metallo 
ScanAnalog 								



BASI IN TITANIO		VITI				STRUMENTI	
<p>Base in titanio conica NON HEX K85 + Vite per abutment in metallo</p> 	<p>Base in titanio conica NON HEX K85 Gold + Vite Gold per abutment in metallo</p> 	<p>Vite per abutment in metallo</p> 	<p>Vite Gold per abutment in metallo</p> 	<p>Vite Labor per abutment in metallo</p> 	<p>Vite Black per abutment in metallo</p> 	<p>Screwdriver Zirkonzahn MUA</p> 	<p>Screwdriver Zirkonzahn</p> 
		<p>Vite per abutment in zirconia</p> 	<p>Vite Gold per abutment in zirconia</p> 	<p>Vite Labor per abutment in zirconia</p> 	<p>Vite Black per abutment in zirconia</p> 	<p>Torque Ratchet Wrench</p> 	<p>Titanium Base Extractor o Titanium Base Extractor A15</p> 
		<p>Vite per l'impianto</p> 	<p>Vite Gold per impianto</p> 	<p>Vite Labor per impianto</p> 	<p>Vite Black per impianto</p> 	<p>Sealing Screw Extractor</p> 	

## ZIRKONZAHN.SOFTWARE

*Durante lo sviluppo del nostro Zirkonzahn.Software, abbiamo concepito design e funzionalità adottando gli stessi rigorosi standard di qualità applicati ai nostri prodotti già comprovati. L'interfaccia utente appare ben strutturata con un design semplice. Lo stesso vale per ogni componente del software, rendendolo così la pietra angolare per un'applicazione affidabile e familiare. Per la progettazione delle sue molteplici funzionalità, il nostro team dedicato allo sviluppo, composto naturalmente anche da odontotecnici, si è basato su principi pratici e orientati ai risultati, per garantire all'utente libertà di scelta nel metodo di lavoro. I processi tecnologici più complessi sono progettati in maniera completa e trasparente. L'utente può decidere quando utilizzare la guida passo-passo e quando procedere autonomamente. I diversi programmi e i relativi moduli sono perfettamente integrati gli uni con gli altri e con le componenti hardware. Questa integrazione garantisce all'odontotecnico e al dentista un flusso di lavoro continuo e uniforme: dalla registrazione del paziente, all'articolazione e progettazione del restauro finale, fino al suo inserimento nel cavo orale. Le tecniche manuali e digitali ormai comprovate sono integrate tra loro in modo da offrire al paziente il miglior trattamento.*





## ZIRKONZAHN LIBRARY DOWNLOAD CENTER

- Tutte le componenti protesiche implantari di Zirkonzahn per gli utenti exocad® e 3Shape
- Programma gratuito per l'importazione e la gestione di tutte le componenti protesiche implantari Zirkonzahn nei software di progettazione exocad® e 3Shape
- Download veloce: librerie scaricabili individualmente
- Sempre aggiornati: implementazione dei nuovi sistemi implantari ed aggiornamenti delle librerie scaricate in precedenza visibili a colpo d'occhio

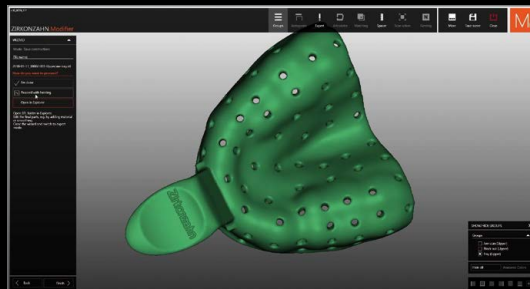

## SOFTWARE ZIRKONZAHN.TRAY

- Software aperto con guida passo-passo per la produzione di portaimpronte individuali
- Formato STL aperto, compatibile con diversi processi di produzione (per es. stampanti 3D)
- Progettazione individuale di diverse portaimpronte (ad es. per impronte di impianti, ecc.)
- Parametri modificabili per margini, dimensioni, supporti, stop palatali e fori

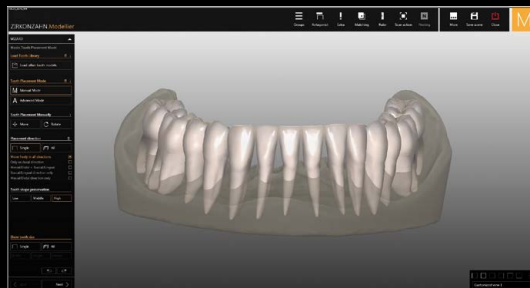

## LIBRERIA DENTALE VIRTUALE HEROES COLLECTION

- Libreria virtuale con 10 set completi di denti naturali ed estetici (per mascella e mandibola)
- Per la progettazione di tutti i tipi di restauro e la creazione di ricostruzioni dentali con radice. Per la successiva pianificazione implantare
- Configurazione completamente anatomica o nei 4 diversi profili di cut-back FIRE, WATER, AIR, EARTH, per la stratificazione con ceramica
- Selezione di librerie di denti in occlusione (mascella e mandibola) per una progettazione efficiente di protesi dentarie o altri restauri (con il software Zirkonzahn.Modifier)

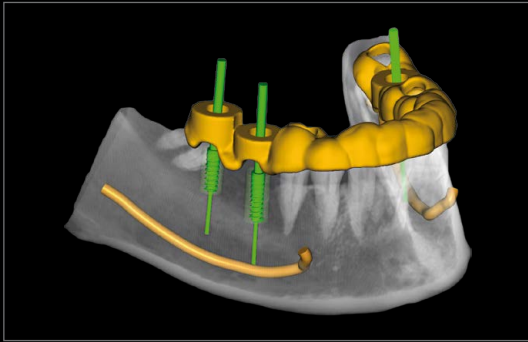

## SOFTWARE ZIRKONZAHN.IMPLANT-PLANNER

*Il software Zirkonzahn.Implant-Planner permette di rafforzare la collaborazione tra odontotecnico e clinico, conciliando al tempo stesso la pianificazione estetica della protesi con quella dell'implanto.*

- *Software di pianificazione implantare 3D approvato come dispositivo medico*
- *Software intuitivo con guida passo-passo*
- *Compatibile con diversi formati di dati DICOM (CBCT, CT, DCM...)*
- *Determinazione della posizione ideale dell'implanto, considerando la disponibilità ossea e i dati individuali del paziente (dati DICOM, wax-up, scansioni intraorali, di modelli e del volto in 3D); possibilità di regolazione manuale*
- *Conversione dei dati DICOM in file STL per la successiva elaborazione con altri software CAD (necessario il modulo software STL-Converter)*
- *Disponibili vaste librerie di impianti con diverse componenti compatibili con i sistemi implantari più comuni e un'ampia libreria di sleeve (con possibilità di importazione singola); le librerie sono costantemente aggiornate*
- *Esportazione della pianificazione implantare per la successiva elaborazione in altri software (consigliato Zirkonzahn.Modellier), per la progettazione del restauro o dei modelli con analoghi da laboratorio. Produzione del restauro con le fresatrici CAD/CAM di Zirkonzahn, con le fresatrici CAD/CAM di altri produttori o con stampanti 3D*
- *Creazione di guide chirurgiche: le guide chirurgiche possono essere create con supporto su denti o mucose e possono essere fissate con perni*
- *Creazione di portaimpronte individuali (è necessario il modulo software Z-Tray).*



## ZIRKONZAHN.IMPLANT-PLANNER

*Versione completa per il laboratorio con funzionalità rilevanti per la pianificazione implantare e per la realizzazione di guide chirurgiche*



## ZIRKONZAHN.IMPLANT-PLANNER PRACTICE

*Versione per il dentista con tutte le funzionalità rilevanti per la sola pianificazione implantare*



## MODULI SOFTWARE AGGIUNTIVI PER ZIRKONZAHN.IMPLANT-PLANNER (OPZIONALE)\*

- *Modulo software STL-Converter – Modulo per la conversione dei dati DICOM in dati STL per la successiva elaborazione con altri software CAD*
- *Modulo software Z-Tray - Modulo per la produzione di portaimpronte individuali*

*\* costo aggiuntivo*

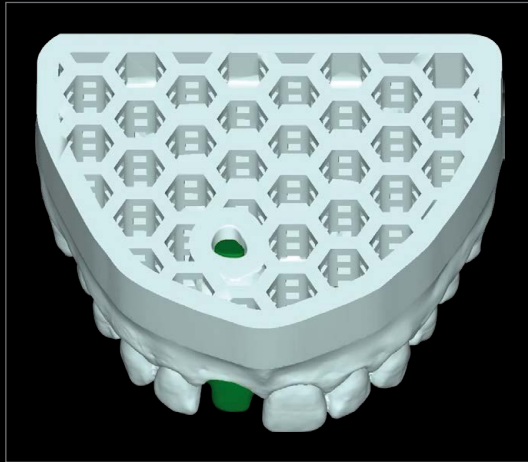

## MODULO SOFTWARE MODEL MAKER

- Modulo per la realizzazione di diversi modelli (per es. modelli con analoghi implantari, monconi rimovibili, corone) da scansioni intraorali o da scansione diretta di impronte o modelli
- Diverse possibilità per la progettazione delle basi: struttura a nido d'ape per conferire maggiore stabilità, modello cavo
- Identificazione dei margini di preparazione e del loro profilo di scarico
- Esportazione dei dati per la stampa 3D del modello
- Articolazione priva di gesso con i JawAligner
- Vari attacchi per articolatori (ad es. per il Mini-Arti ZSI)





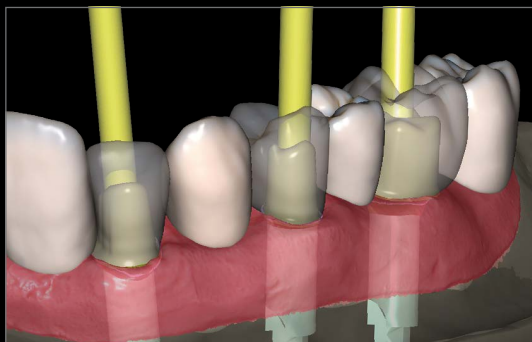

## MODULO SOFTWARE ABUTMENT

- Modulo per la realizzazione di abutment individuali con i relativi profili di emergenza
- Creazione degli abutment in relazione alla struttura secondaria; regolazione dei parametri della parte interna della corona
- Costruzione virtuale degli abutment con grafica semi-trasparente per facilitarne la realizzazione
- Compatibile con tutti i sistemi implantari più comuni archiviati, da avvitare direttamente o per mezzo di basi in titanio incollate
- Regolazione della posizione dell'impianto mediante rotazione virtuale (Basi in titanio K80 Angled Screw Channel – ASC)

*Attenzione! Utilizzabile solo in combinazione con il modulo software Ponti Avvitati (Toronto)*

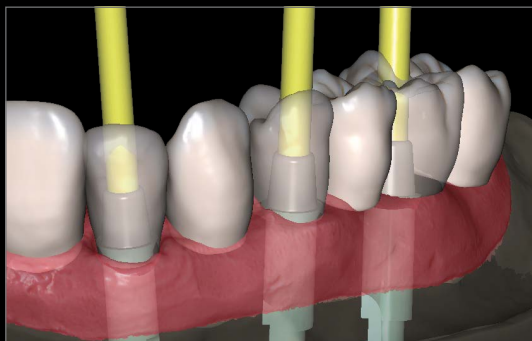

## MODULO SOFTWARE PONTI AVVITATI (TORONTO)

- Modulo per la modellazione di ponti e barre avvitati occlusalmente
- Profilo di emergenza personalizzabile in relazione alla forma del dente e alla gengiva
- Per mezzo degli Scanmarker, il software calcola in automatico la posizione degli impianti e la traspare sul modello virtuale per l'esatto allineamento dei canali vite
- Incorporazione di canali vite filettati nella struttura in zirconia, da sigillare nel cavo orale con viti in resina (blocco di materiale Screw Blank); facile rimozione del restauro svitando le viti con l'estrattore
- Regolazione della posizione dell'impianto mediante rotazione virtuale (Basi in titanio K80 Angled Screw Channel – ASC)

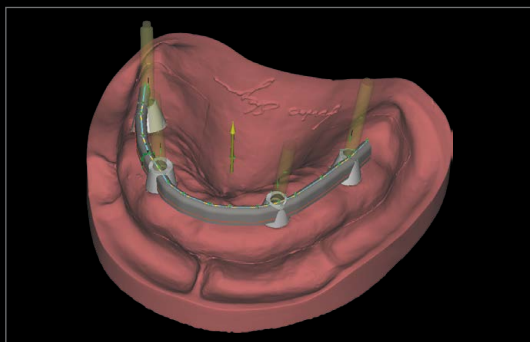

## MODULO SOFTWARE BARRE

- *Modulo per la realizzazione di barre primarie o ibride (anche su impianto)*
- *Profilo d'emergenza personalizzabile*
- *Costruzione virtuale delle barre con grafica semi-trasparente per un controllo completo della forma*
- *Diversi profili di barre disponibili e facilmente modificabili*
- *Regolazione dei parametri: altezza, spessore, angolo linguale e vestibolare e ulteriori opzioni di personalizzazione*
- *Possibilità di integrazione di attacchi, perni e coulisse*
- *Possibilità di avvitare la sovrastruttura tramite i canali filettati fresati nella barra*  
*In combinazione con il modulo software Attacchi*
  - *Double Screw Bar*
  - *Zirkonzahn LOC-Connector*

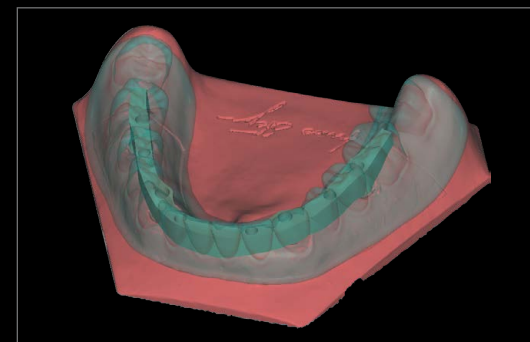
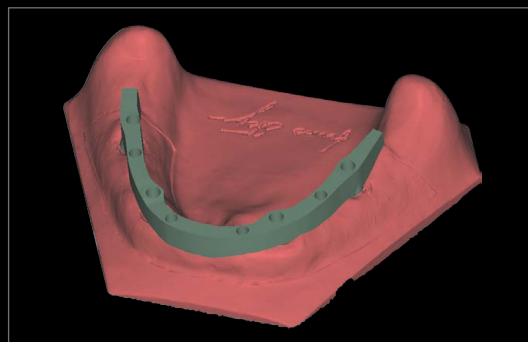
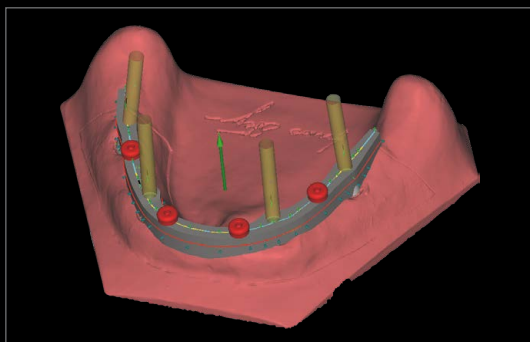



## MODULO SOFTWARE ARTICOLATORE VIRTUALE

- Modulo per la simulazione in articolatore dei movimenti mandibolari
- Trasferimento e posizionamento corretto dei modelli dall'articolatore fisico all'articolatore virtuale
- Tutti gli articolatori più comuni sono inclusi nell'archivio digitale
- Simulazione virtuale di qualsiasi movimento
- Adattamento dinamico dei punti di contatto costruiti con l'antagonista, considerando i movimenti masticatori
- Importazione dei movimenti mandibolari specifici del paziente acquisiti con il PlaneAnalyser (tramite modulo aggiuntivo)
- Articolazione digitale (ad es. scansioni intraorali)

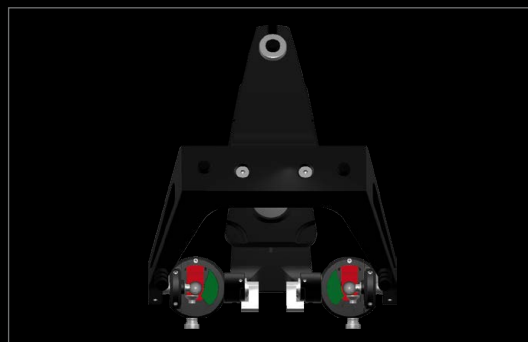
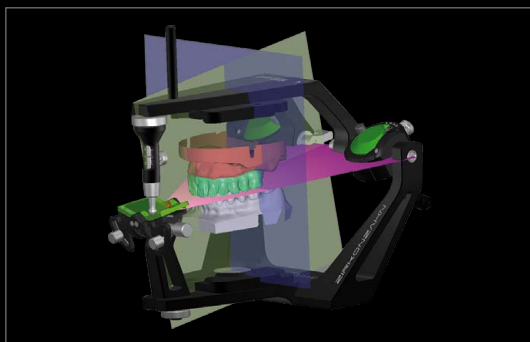

# IL WORKFLOW DIGITALE PER CASI DI EDENTULIA

*Il nostro software supporta tutti i sistemi implantari più comuni e la modellazione delle barre avviene in relazione alla struttura secondaria. Dalle corone singole ai ponti a 14 elementi avvitati occlusalmente, con il sistema CAD/CAM di Zirkonzahn ogni fase di lavoro può essere realizzata nel proprio laboratorio. Nelle pagine seguenti è illustrato un esempio del flusso di lavoro Zirkonzahn per il trattamento di un paziente edentulo.*

*Caso realizzato dal Dr. Francesco Mintrone, Sassuolo, Italia e M.Odt. Antonio Corradini, Zirkonzahn Education Center Brunico, Italia*

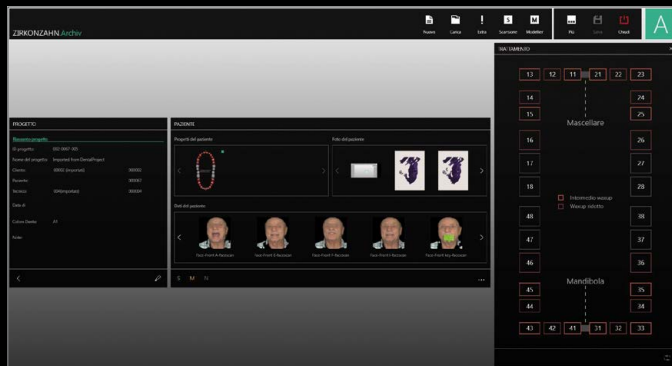

*Creazione del caso del paziente nel software di archiviazione Zirkonzahn.Archiv. Tutti i tipi di dati (scansioni intraorali, scansioni facciali) possono essere importati e raccolti nel software.*

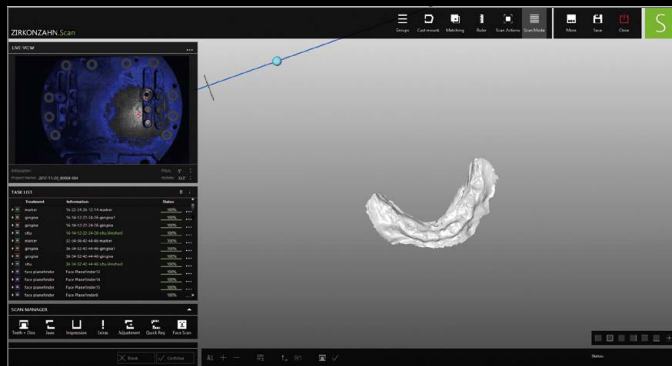

*Registrazione digitale della gengiva. La scansione è importata nel software Zirkonzahn.Scan e associata agli altri dati del paziente disponibili. In alternativa allo scanner intraorale è possibile utilizzare metodi di acquisizione convenzionali con modelli e impronte.*

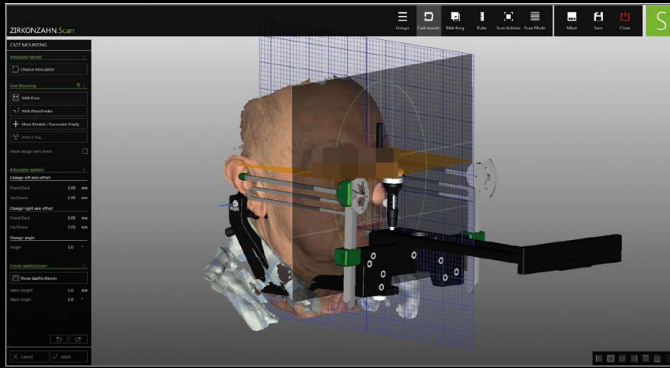

*Acquisizione digitale della NHP (Natural Head Position - posizione naturale della testa) tramite PlaneSystem® (M. Odt. Udo Plaster). I dati del paziente registrati sono quindi trasferiti 1:1 in posizione corretta nel software Zirkonzahn.Scan e associati per l'articolazione virtuale alle scansioni facciali 3D acquisite con il Face Hunter.*

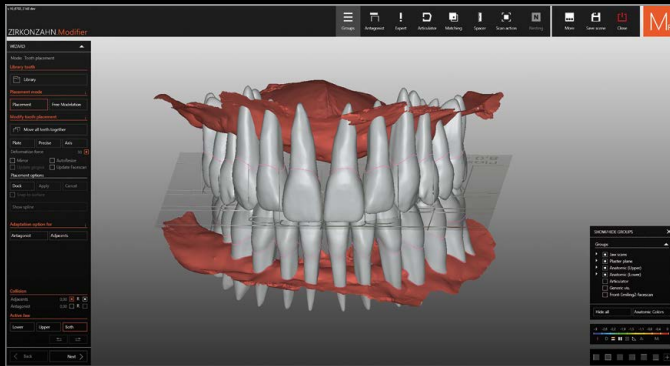

*Sulla base dei dati del paziente registrati digitalmente, nel software Zirkonzahn.Modifier sono creati i set-up per la valutazione iniziale dei parametri estetici e funzionali. Le anatomie dentali sono selezionate dalla biblioteca virtuale Heroes Collection.*

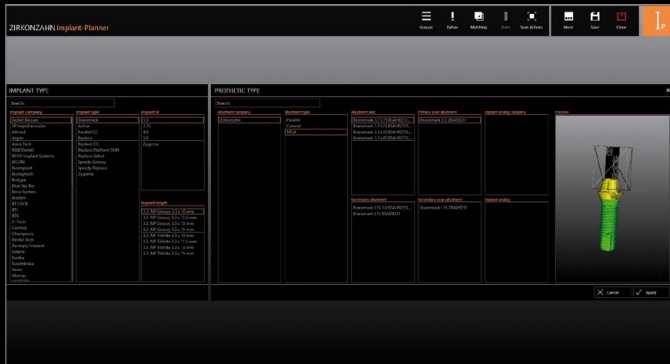

*Durante la pianificazione degli impianti, il dentista può selezionare il sistema implantare, i pin e le sleeve dalle vaste librerie incluse nel software.*

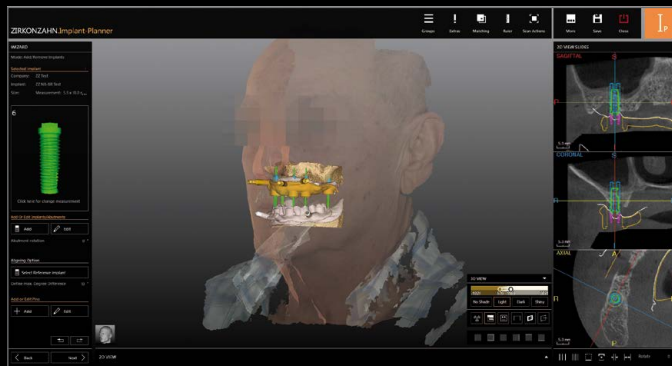

*Nel software Zirkonzahn.Implant-Planner, le posizioni degli impianti sono definite dal dentista o suggerite dall'odontotecnico tenendo conto della densità ossea e dei parametri di funzionalità ed estetica.*



*Dopo che il dentista ha approvato le posizioni e le inclinazioni degli impianti, l'odontotecnico può pianificare e fresare (o stampare in 3D) le guide chirurgiche.*

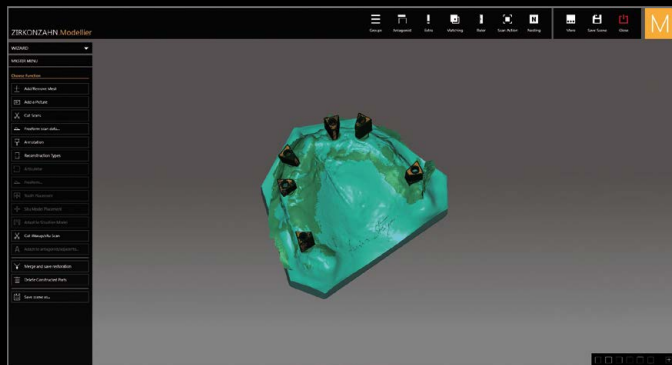

*Le posizioni corrette degli impianti sono trasferite al software CAD utilizzando scanner virtuali. Durante la progettazione, i modelli sono dotati di ScanAnalog nel modulo software Model Maker.*





*I modelli fisici – dotati di ScanAnalog per riprodurre le posizioni degli impianti – possono essere fresati o stampati. Gli ScanAnalog e i modelli sono utilizzati per verificare l'adattamento delle guide chirurgiche, dei prototipi e del restauro finale.*

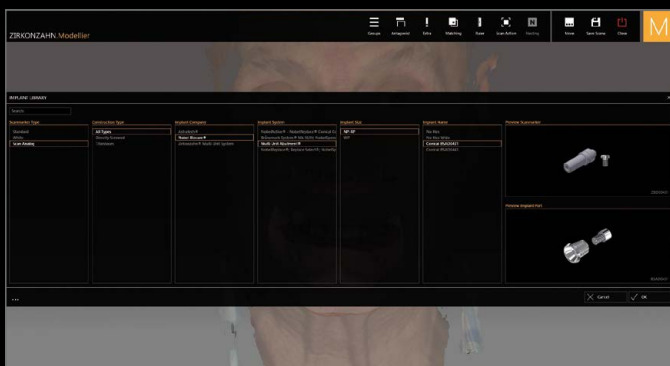

*Nel software Zirkonzahn.Modellier, l'odontotecnico seleziona lo stesso sistema e le stesse componenti utilizzate durante la pianificazione implantare.*

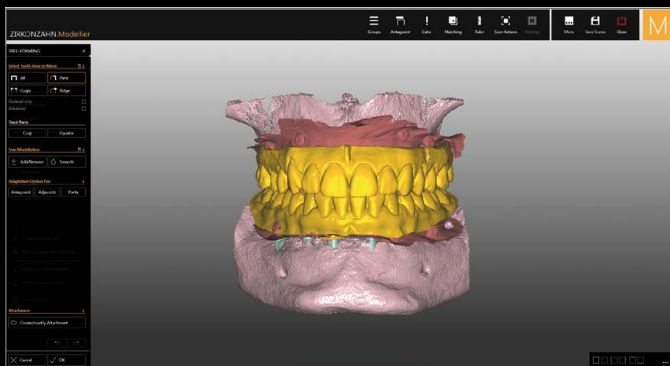

*I prototipi in resina per il carico immediato sono modellati e fresati.*



*Il paziente porta i prototipi fino alla completa osteointegrazione.*

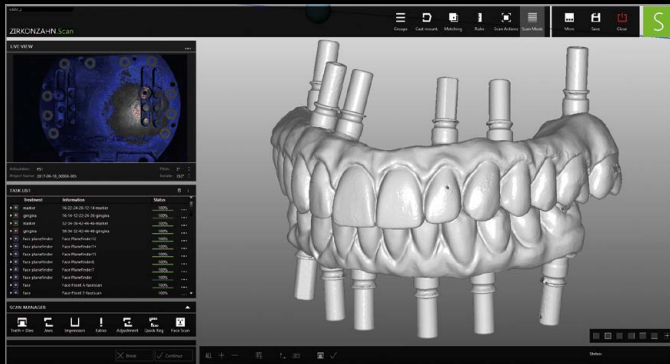

*Conclusa la fase di guarigione, i prototipi immediati sono scansionati con gli ScanAnalog. Anche l'impronta della gengiva viene digitalizzata. Dopo il matching dei dati, viene realizzato il provvisorio per il restauro finale. In alternativa, è possibile utilizzare lo scanner intraorale con i White Scanmarker.*

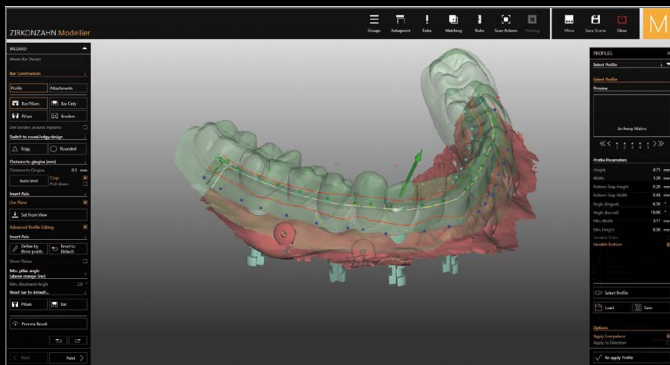

*Dopo la prova in bocca del paziente, vengono scannerizzati i provvisori e realizzati i wax-up per il restauro finale in zirconia. La barra viene poi progettata, fresata e successivamente, anodizzata con il Titanium spectral-colouring Anodizer.*



*Vengono quindi realizzati i restauri finali in zirconia Prettau® 2, con barra e basi in titanio anodizzate. Il restauro superiore è provvisto di canali vite filettati.*



*Per sigillare i canali filettati, delle apposite viti di tenuta in resina sono fresate e avvitate direttamente nel cavo orale del paziente.*



*Il Prettau® Bridge finale in situ.*





GUARDA LA GALLERIA DEL CASO



Zirkonzahn®

## GAMMA DI COMPONENTI PROTESICHE IMPLANTARI

*Zirkonzahn Worldwide, Via An der Ahr 7 – 39030 Gais, Alto Adige*

*T +39 0474 066 680 – F +39 0474 066 661 – [www.zirkonzahn.com](http://www.zirkonzahn.com) – [info@zirkonzahn.com](mailto:info@zirkonzahn.com)*



WEAA2311=

*Queste pagine sono destinate a un pubblico internazionale. Non tutti i prodotti menzionati sono disponibili in tutti i Paesi.  
L'area di applicazione dei prodotti può variare a seconda del Paese. Contattare il proprio Team di Vendita per informazioni più dettagliate.  
Copyright © Enrico Steger. Versione: 22/04/2024*